



Pelle hydraulique 317

Caractéristiques techniques

Les configurations et les fonctionnalités peuvent varier en fonction de la région. Veuillez contacter votre concessionnaire Cat® pour connaître les disponibilités dans votre région.

Table des matières

Spécifications	2
Moteur	2
Mécanisme d'orientation	2
Poids	2
Chaînes	2
Entraînement	2
Circuit hydraulique	2
Contenances pour l'entretien	2
Normes	3
Performances acoustiques	3
Poids en ordre de marche et pressions au sol	3
Circuit with Système	3
Poids des composants principaux	4
Dimensions	5
Plages de travail et forces	7
Plages de fonctionnement de la lame	9
Capacités de levage de la flèche normale	10
Capacités de levage de la flèche à géométrie variable	14
Capacités de levage de la flèche normale avec lame	18
Capacités de levage de la flèche à géométrie variable avec lame	22
Spécifications et compatibilité des godets :	
Europe	26
Australie et Nouvelle-Zélande	29
Guide des équipements :	
Europe	30
Australie et Nouvelle-Zélande	34
Équipement standard et options	35
Kits et équipements installés par le concessionnaire	37
Options de cabine	38
Déclaration environnementale 317	39

Spécifications de la PELLE hydraulique 317

Moteur

Modèle de moteur	C3.6 Cat®	
Puissance nette		
ISO 9249	98,9 kW	133 hp
ISO 9249 (DIN)	134 hp (unité métrique)	
Puissance du moteur		
ISO 14396	100 kW	134 hp
ISO 14396 (DIN)	136 hp (unité métrique)	
Alésage	98 mm	4"
Course	120 mm	5"
Cylindrée	3,6 l	220"³
Compatibilité avec le biodiesel	jusqu'au B20 ⁽¹⁾	

- Conforme à la norme américaine EPA Tier 4 Final, à la norme européenne Stage V et à la norme japonaise 2014 sur les émissions.
- Aucun détarage du moteur n'est requis jusqu'à 3 000 m d'altitude.
- La puissance annoncée est testée selon les normes spécifiques en vigueur au moment de la fabrication.
- La puissance nette annoncée désigne la puissance disponible au volant lorsque le moteur est équipé d'un ventilateur, d'un système d'admission d'air, d'un circuit d'échappement et d'un alternateur.
- Régime moteur à 2 200 tr/min

⁽¹⁾ Les moteurs diesel Cat doivent utiliser des carburants ULSD (carburants diesel à très faible teneur en soufre contenant 15 ppm de soufre au maximum) ou des carburants ULSD mélangés avec les carburants à émissions réduites de carbone** suivants jusqu'au :

- ✓ biodiesel 20 % EMAG (ester méthylique d'acide gras)*
- ✓ Carburants diesel 100 % renouvelable, HOV (Hydrotreated Vegetable Oil, huile végétale hydrotraitée) et GTL (Gas-To-Liquid, gaz à liquide)

Référez – vous aux directives pour une application réussie. Veuillez contacter votre concessionnaire Cat ou référez-vous à la publication spéciale SEBU6250 Caterpillar Machine Fluids Recommendations (Recommandations relatives aux liquides des équipements Caterpillar).

*Les moteurs sans dispositif de post-traitement peuvent utiliser des mélanges plus élevés, contenant jusqu'à 100 % de biodiesel (pour utiliser des mélanges supérieurs à 20 % de biodiesel, consultez votre concessionnaire Cat).

**Les carburants à faible intensité de carbone ne réduisent pas significativement les gaz à effet de serre au niveau du tuyau d'échappement.

Mécanisme d'orientation

Vitesse d'orientation	8,7 tr/min	
Couple d'orientation maximal	64,6 kNm	47 647 lbf-ft

Poids

Poids en ordre de marche	17 800 kg	39 300 lb
• Train de roulement long, flèche normale, bras R3,1 mm (10'2"), godet pour usage courant 1,00 m ³ (1,31 yd ³), patins à triple arête 500 mm (20") et contrepoids de 3,77 tm (8 311 lb).		
Poids en ordre de marche	18 400 kg	40 500 lb
• Train de roulement long, flèche à géométrie variable (VA), bras R2,6 mm (8'6"), godet pour usage courant 1,00 m ³ (1,31 yd ³), patins à triple arête 500 mm (20") et contrepoids 3,77 tm (8 311 lb).		

Chaîne

Largeur des patins en option	500 mm	20"
Largeur des patins en option	600 mm	24"
Largeur des patins en option	700 mm	28"
Largeur des patins en option	790 mm	31"
Nombre de patins (de chaque côté)	44	
Nombre de galets inférieurs (de chaque côté)	7	
Nombre de galets supérieurs (de chaque côté)	2	

Entraînement

Performances en pente	35°/70 %	
Vitesse de translation maximale	5,3 km/h	3,3 mph
Effort de traction à la barre d'attelage maximal	157 kN	35 295 lbf

Circuit hydraulique

Circuit principal – Débit maximal – Équipement	296 l/min	78 US gal/min
Pression maximale – Équipement	35 000 kPa	5 076 psi
Pression maximale – Translation	35 000 kPa	5 076 psi
Pression maximale – Orientation	25 800 kPa	3 741 psi
Vérin de flèche – alésage	110 mm	4,3"
Vérin de flèche – Course	1 193 mm	47,0"
VA Boom Cylinder – Bore	140 mm	5,5"
Vérin de flèche à géométrie variable – Course	865 mm	34,1"
Vérin de bras – Alésage	120 mm	4,7"
Vérin de bras – Course	1 331 mm	52,4"
Vérin de godet – Alésage	105 mm	4,1"
Vérin de godet – Course	1 039 mm	40,9"

Contenances pour l'entretien

Contenance du réservoir de carburant	271 l	71,6 US gal
Circuit de refroidissement	22 l	5,8 US gal
Huile moteur	11 l	2,9 US gal
Réducteur (chacun)	6 l	1,6 gal
Circuit hydraulique (réservoir compris)	94 l	24,8 US gal
Réservoir hydraulique	87 l	23,0 gal
Réservoir de liquide d'échappement diesel (DEF)	22 l	5,9 US gal

Spécifications de la PELLE hydraulique 317

Normes

Freins	ISO 10265:2008
Cabine/Cadre de protection en cas de retournement (ROPS)	ISO 12117-2:2008
Cabine/Protection contre les chutes d'objets (FOGS)	ISO 10262:1998

Performances acoustiques

ISO 6395 (à l'extérieur)	101 dB(A)
ISO 6396 (à l'intérieur de la cabine)	72 dB(A)

- Le port de protections auditives peut s'avérer nécessaire lorsque le conducteur travaille dans un poste de conduite ouvert (qui n'est pas correctement entretenu ou dont les portes/vitres sont ouvertes) pendant de longues périodes ou dans un environnement bruyant.

Circuit with Système

Le système de climatisation de cette machine contient du gaz réfrigérant fluoré à effet de serre R134a (potentiel de réchauffement climatique = 1 430). Le système contient 0,9 kg de réfrigérant, soit un équivalent CO₂ de 1 287 tonne métrique.

Poids en ordre de marche et pressions au sol

Machine de base avec contrepois 3,77 tm (8 311 lb) et train de roulement long	Patins à triple arête 500 mm (20")		Patins à triple arête de 600 mm (24")		Patins à triple arête de 700 mm (28")		Patins à triple arête de 790 mm (31")	
	Poids	Pression au sol	Poids	Pression au sol	Poids	Pression au sol	Poids	Pression au sol
	kg (lb)	kPa (psi)	kg (lb)	kPa (psi)	kg (lb)	kPa (psi)	kg (lb)	kPa (psi)
Flèche normale + bras R2,6 mm (8'6") + godet pour usage courant 0,91 m ³ (1,19 yd ³)	17 700 (39 100)	50,4 (7,3)	18 000 (39 600)	42,5 (6,2)	18 200 (40 100)	36,9 (5,4)	18 600 (41 000)	33,4 (4,8)
Flèche normale + bras R3,1 mm (10'2") + godet pour usage courant 0,91 m ³ (1,19 yd ³)	17 800 (39 300)	50,6 (7,3)	18 000 (39 800)	42,7 (6,2)	18 300 (40 300)	37,1 (5,4)	18 700 (41 100)	33,5 (4,9)
Flèche normale + bras R2,6 mm (8'6") + godet pour usage courant 1,00 m ³ (1,31 yd ³)	17 800 (39 200)	50,5 (7,3)	18 000 (39 700)	42,6 (6,2)	18 200 (40 200)	37,0 (5,4)	18 600 (41 000)	33,5 (4,9)
Flèche normale + bras R2,6 mm (8'6") + godet pour usage courant 1,00 m ³ (1,31 yd ³) + lame	18 600 (41 000)	53,0 (7,7)	18 900 (41 600)	44,7 (6,5)	19 100 (42 200)	38,8 (5,6)	19 500 (43 000)	35,1 (5,1)
Flèche normale + bras R3,1 mm (10'2") + godet pour usage courant 1,00 m ³ (1,31 yd ³)	17 800 (39 300)	50,7 (7,4)	18 000 (39 800)	42,8 (6,2)	18 300 (40 400)	37,1 (5,4)	18 700 (41 200)	33,6 (4,9)
Flèche normale + bras R3,1 mm (10'2") + godet pour usage courant 1,00 m ³ (1,31 yd ³) + lame	18 700 (41 300)	53,2 (7,7)	18 900 (41 600)	44,7 (6,5)	19 200 (42 400)	39,0 (5,7)	19 600 (43 200)	35,3 (5,1)
Flèche à géométrie variable + bras R2,25 mm (7'5") + godet pour usage courant 0,91 m ³ (1,19 yd ³)	18 300 (40 400)	52,0 (7,5)	18 500 (40 800)	43,9 (6,4)	18 800 (41 400)	38,1 (5,5)	19 200 (42 200)	34,4 (5,0)
Flèche à géométrie variable + bras R2,6 mm (8'6") + godet pour usage courant 0,91 m ³ (1,19 yd ³)	18 300 (40 400)	52,1 (7,6)	18 600 (40 900)	44,0 (6,4)	18 800 (41 500)	38,2 (5,5)	19 200 (42 300)	34,5 (5,0)
Flèche à géométrie variable + bras R2,25 mm (7'5") + godet pour usage courant 1,00 m ³ (1,31 yd ³)	18 300 (40 400)	52,1 (7,6)	18 600 (40 900)	43,9 (6,4)	18 800 (41 400)	38,1 (5,5)	19 200 (42 300)	34,5 (5,0)
Flèche à géométrie variable + bras R2,25 mm (7'5") + godet pour usage courant 1,00 m ³ (1,31 yd ³) + lame	19 200 (42 400)	54,6 (7,9)	19 500 (42 900)	46,1 (6,7)	19 700 (43 400)	40,0 (5,8)	20 100 (44 300)	36,2 (5,3)
Flèche à géométrie variable + bras R2,6 mm (8'6") + godet pour usage courant 1,00 m ³ (1,31 yd ³)	18 400 (40 500)	52,2 (7,6)	18 600 (41 000)	44,1 (6,4)	18 800 (41 500)	38,2 (5,5)	19 200 (42 400)	34,6 (5,0)
Flèche à géométrie variable + bras R2,6 mm (8'6") + godet pour usage courant 1,00 m ³ (1,31 yd ³) + lame	19 300 (42 500)	54,8 (7,9)	19 500 (43 000)	46,2 (6,7)	19 800 (43 500)	40,1 (5,8)	20 100 (44 400)	36,2 (5,3)

Tous les poids en ordre de marche comprennent un réservoir de carburant à 90 % avec un conducteur de 75 kg (165 lb).

Spécifications de la PELLE hydraulique 317

Poids des composants principaux

	kg	lb
Machine de base (avec contrepoids 3,77 tm [8 311 lb], châssis de tourelle, train de roulement long (sans flèche, bras, godet, vérins de flèche, vérin de bras, vérins de godet, chaînes), réservoir de carburant rempli à 90 % et le poids d'un conducteur de 75 kg [165 lb]).		
Pour utilisation avec flèche normale	12 200	26 900
Pour utilisation avec flèche à géométrie variable	12 200	26 900
Patins :		
Patins de chaîne à triple arête 500 mm (20")	2 110	4 660
Patins de chaîne à triple arête de 600 mm (24")	2 340	5 160
Patins à triple arête 700 mm (28") avec marches supplémentaires	2 580	5 680
Patins de chaîne à triple arête 790 mm (31") avec crampons supplémentaires	2 970	6 540
Deux vérins de flèche	300	670
Poids de 90 % du réservoir de carburant et conducteur de 75 kg (165 lb)	300	660
Contrepoids :		
Contrepoids 3,77 tm (8 311 lb)	3 770	8 311
Châssis pivotant	1 700	3 760
Train de roulement :		
Châssis de base avec train de roulement long	3 900	8 600
Flèches (avec canalisations, axes, vérin de bras) :		
Flèche normale 5,1 m (16'9")	1 320	2 910
Flèche à géométrie variable (pied 2,64 m [8'83"] + avant 2,6 m [8'6"])	1 940	4 270
Bras (avec canalisations, axes, vérin de godet, timonerie de godet) :		
Bras normal R2,6 mm (8'6")	810	1 780
Bras normal R3,1 mm (10'2")	880	1 940
Bras normal R2,25 mm (7'5") avec canalisation HP, MP, AUX d'attache rapide	760	1 680
Godets (sans timonerie) :		
Godet pour usage courant 0,62 m ³ (0,81 yd ³)	730	1 610
Godet pour usage courant 0,91 m ³ (1,19 yd ³)	690	1 510
Godet GD 1,00 m ³ (1,31 yd ³)	740	1 620
Attache rapide :		
Attache rapide à accouplement par axes	260	580

Spécifications de la PELLE hydraulique 317

Dimensions

Toutes les dimensions sont approximatives et peuvent varier en fonction de la sélection du godet.

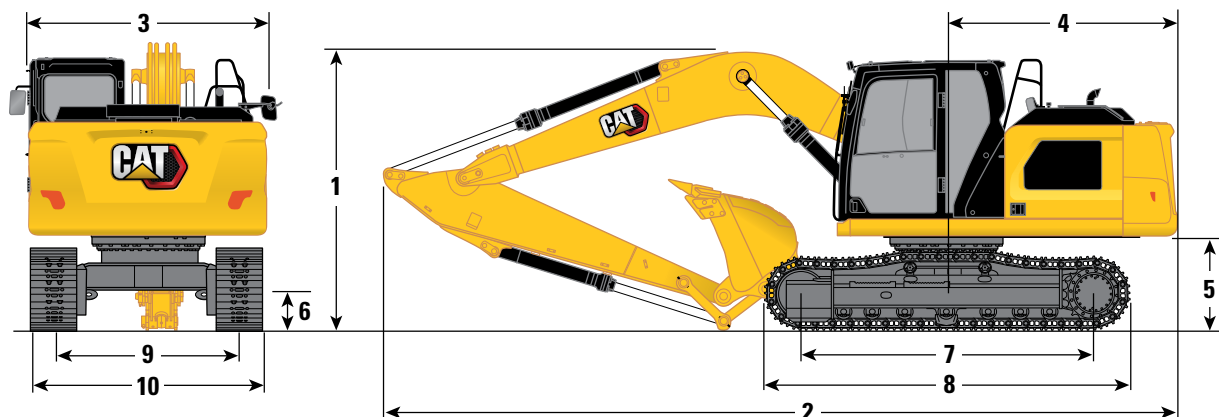

Option de flèche

Flèche normale
5,1 m (16'9")

Options de bras

Bras normal
R2,6 mm (8'6")

Bras normal
R3,1 mm (10'2")

1 Hauteur de la machine :

Hauteur depuis la partie supérieure de la cabine	2 930 mm	9'7"	2 930 mm	9'7"
Hauteur depuis la partie supérieure de la protection FOGS	3 070 mm	10'1"	3 070 mm	10'1"
Hauteur des mains courantes	2 940 mm	9'8"	2 940 mm	9'8"
Avec flèche/bras/godet montés (avec canalisations du vérin de bras)	2 980 mm	9'9"	3 120 mm	10'3"
Avec flèche/bras montés (avec canalisations du vérin de bras)	2 870 mm	9'5"	2 970 mm	9'9"
Avec flèche montée (avec canalisations du vérin de bras)	2 460 mm	8'1"	2 460 mm	8'1"

2 Longueur de la machine (sans lame) :

Avec flèche/bras/godet montés (avec canalisations du vérin de bras)	8 550 mm	28'1"	8 570 mm	28'1"
Avec flèche/bras montés (avec canalisations du vérin de bras)	8 520 mm	27'11"	8 560 mm	28'1"
Avec flèche montée (avec canalisations du vérin de bras)	7 560 mm	24'10"	7 560 mm	24'10"

Longueur de la machine (avec lame, arrière lame) :

Avec flèche/bras/godet montés (avec canalisations du vérin de bras)	8 590 mm	28'2"	8 620 mm	28'3"
Avec flèche/bras montés (avec canalisations du vérin de bras)	8 570 mm	28'1"	8 610 mm	28'3"
Avec flèche montée (avec canalisations du vérin de bras)	7 600 mm	24'11"	7 600 mm	24'11"

3 Largeur de la tourelle

2 540 mm 8'4" 2 540 mm 8'4"

4 Rayon d'encombrement arrière

Contrepoids 3,77 tm (8 311 lb)	2 500 mm	8'2"	2 500 mm	8'2"
--------------------------------	----------	------	----------	------

5 Garde au sol du contrepoids

1 010 mm 3'4" 1 010 mm 3'4"

6 Garde au sol

430 mm 1'5" 430 mm 1'5"

7 Longueur jusqu'au centre des galets

3 170 mm 10'5" 3 170 mm 10'5"

8 Longueur des chaînes

3 970 mm 13'0" 3 970 mm 13'0"

9 Voie des chaînes

1 990 mm 6'6" 1 990 mm 6'6"

10 Largeur du train de roulement :

Patins 500 mm (20")	2 490 mm	8'2"	2 490 mm	8'2"
Patins de 600 mm (24")	2 590 mm	8'6"	2 590 mm	8'6"
Patins (avec marches) 700 mm (28")	2 690 mm	8'10"	2 690 mm	8'10"
Patins à déport 790 mm (31") (avec crampons)	2 870 mm	9'5"	2 870 mm	9'5"

Type de godet

Usage normal Usage normal

Capacité du godet

1,00 m³ 1,31 yd³ 1,00 m³ 1,31 yd³

Rayon aux pointes du godet

1 300 mm 4'3" 1 300 mm 4'3"

Spécifications de la PELLE hydraulique 317

Dimensions

Toutes les dimensions sont approximatives et peuvent varier en fonction de la sélection du godet.

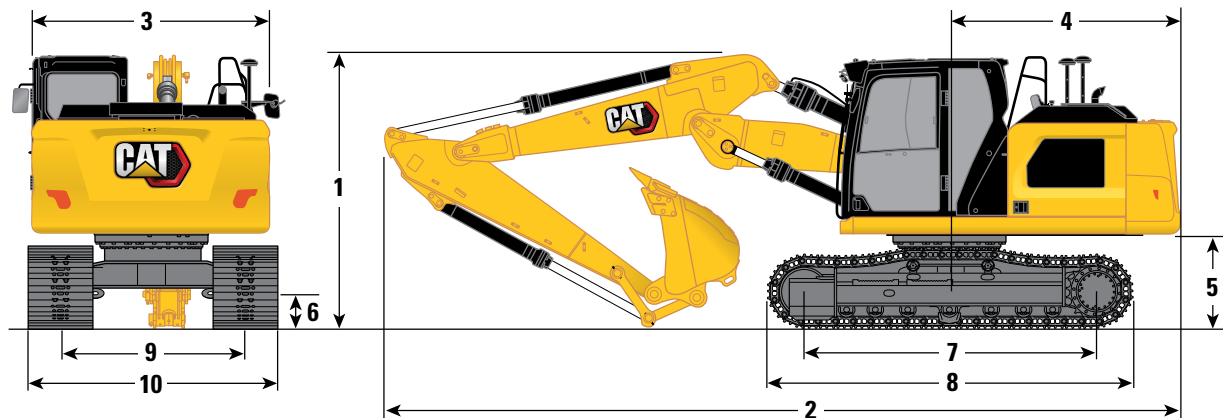

Option de flèche

Flèche à géométrie variable 2,64 m/2,6 m (8'8"/8'6")

Options de bras

Bras normal R2,25 mm (7'5")

Bras normal R2,6 mm (8'6")

1 Hauteur de la machine :

Hauteur depuis la partie supérieure de la cabine	2 930 mm	9'7"	2 930 mm	9'7"
Hauteur depuis la partie supérieure de la protection FOGS	3 070 mm	10'1"	3 070 mm	10'1"
Hauteur des mains courantes	2 940 mm	9'8"	2 940 mm	9'8"
Avec flèche/bras/godet montés (avec canalisations du vérin de bras)	2 840 mm	9'4"	2 990 mm	9'10"
Avec flèche/bras montés (avec canalisations du vérin de bras)	2 710 mm	8'11"	2 800 mm	9'2"
Avec flèche montée (avec canalisations du vérin de bras)	2 250 mm	7'5"	2 250 mm	7'5"

2 Longueur de la machine (sans lame) :

Avec flèche/bras/godet montés (avec canalisations du vérin de bras)	8 620 mm	28'3"	8 610 mm	28'3"
Avec flèche/bras montés (avec canalisations du vérin de bras)	8 620 mm	28'3"	8 620 mm	28'3"
Avec flèche montée (avec canalisations du vérin de bras)	7 680 mm	25'2"	7 680 mm	25'2"

Longueur de la machine (avec lame, arrière lame) :

Avec flèche/bras/godet montés (avec canalisations du vérin de bras)	8 670 mm	28'5"	8 650 mm	28'5"
Avec flèche/bras montés (avec canalisations du vérin de bras)	8 660 mm	28'5"	8 670 mm	28'5"
Avec flèche montée (avec canalisations du vérin de bras)	7 720 mm	25'4"	7 720 mm	25'4"

3 Largeur de la tourelle

	2 540 mm	8'4"	2 540 mm	8'4"
--	----------	------	----------	------

4 Rayon d'encombrement arrière

Contrepoids 3,77 tm (8 311 lb)	2 500 mm	8'2"	2 500 mm	8'2"
--------------------------------	----------	------	----------	------

5 Garde au sol du contrepoids

	1 010 mm	3'4"	1 010 mm	3'4"
--	----------	------	----------	------

6 Garde au sol

	430 mm	1'5"	430 mm	1'5"
--	--------	------	--------	------

7 Longueur jusqu'au centre des galets

	3 170 mm	10'5"	3 170 mm	10'5"
--	----------	-------	----------	-------

8 Longueur des chaînes

	3 970 mm	13'0"	3 970 mm	13'0"
--	----------	-------	----------	-------

9 Voie des chaînes

	1 990 mm	6'6"	1 990 mm	6'6"
--	----------	------	----------	------

10 Largeur du train de roulement :

Patins 500 mm (20")	2 490 mm	8'2"	2 490 mm	8'2"
Patins de 600 mm (24")	2 590 mm	8'6"	2 590 mm	8'6"
Patins (avec marches) 700 mm (28")	2 690 mm	8'10"	2 690 mm	8'10"
Patins à déport 790 mm (31") (avec crampons)	2 870 mm	9'5"	2 870 mm	9'5"

Type de godet

Usage normal

Usage normal

Capacité du godet

1,00 m ³	1,31 yd ³	1,00 m ³	1,31 yd ³
---------------------	----------------------	---------------------	----------------------

Rayon aux pointes du godet

1 300mm	4'3"	1 300mm	4'3"
---------	------	---------	------

Spécifications de la PELLE hydraulique 317

Plages de travail et forces

Toutes les dimensions sont approximatives et peuvent varier en fonction de la sélection du godet.

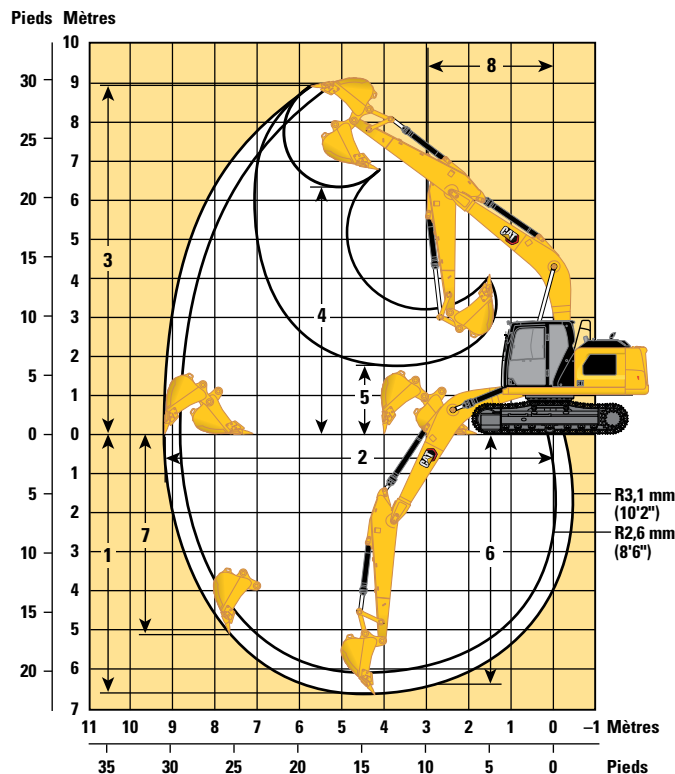

Option de flèche

Flèche normale 5,1 m (16'9")

Options de bras

Bras normal R2,6 mm (8'6") Bras normal R3,1 mm (10'2")

1 Profondeur d'excavation maximale	6 100 mm	20'0"	6 600 mm	21'8"
2 Portée maximale au niveau du sol	8 790 mm	28'10"	9 200 mm	30'2"
3 Hauteur de coupe maximale	8 940 mm	29'4"	8 990 mm	29'6"
4 Hauteur de chargement maximale	6 270 mm	20'7"	6 370 mm	20'11"
5 Hauteur de chargement minimale	2 290 mm	7'6"	1 790 mm	5'10"
6 Profondeur de coupe maximale pour fond plat de 2 440 mm (8'0")	5 880 mm	19'3"	6 380 mm	20'11"
7 Profondeur d'excavation maximale en paroi verticale	4 980 mm	16'4"	5 150 mm	16'11"
8 Rayon minimal de l'équipement de travail	2 980 mm	9'9"	2 930 mm	9'7"
Force d'excavation du godet (ISO)	123 kN	27 650 lbf	123 kN	27 650 lbf
Force d'excavation du bras (ISO)	80 kN	17 980 lbf	71 kN	15 960 lbf
Type de godet	Usage normal		Usage normal	
Capacité du godet	1,00 m ³	1,31 yd ³	1,00 m ³	1,31 yd ³
Rayon aux pointes du godet	1 300mm	4'3"	1 300mm	4'3"

Spécifications de la PELLE hydraulique 317

Plages de travail et forces

Toutes les dimensions sont approximatives et peuvent varier en fonction de la sélection du godet.

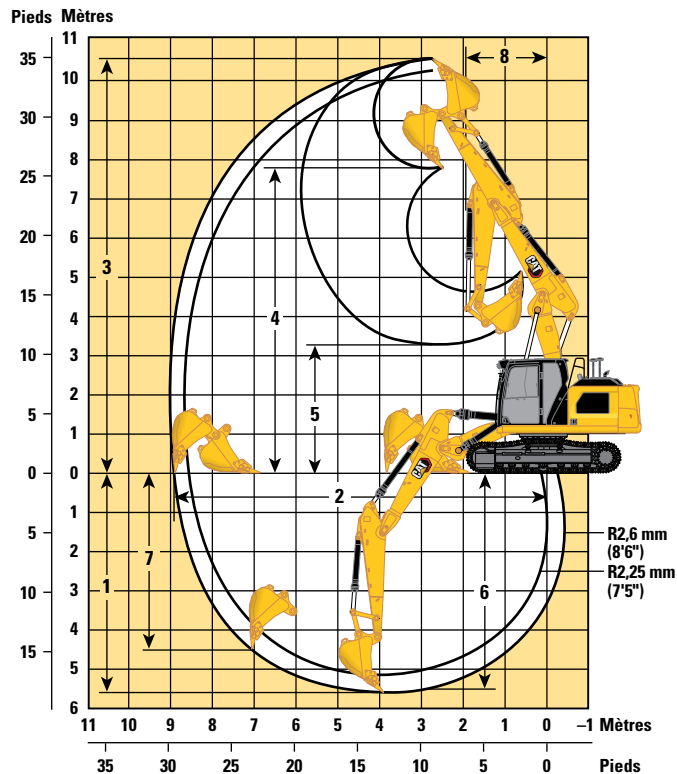

Option de flèche

Flèche à géométrie variable 2,64 m/2,6 m (8'8"/8'6")

Options de bras

	Bras normal R2,25 mm (7'5")		Bras normal R2,6 mm (8'6")	
	1 Profondeur d'excavation maximale	5 180 mm	17'0"	5 520 mm
2 Portée maximale au niveau du sol	8 650 mm	28'5"	8 980 mm	29'6"
3 Hauteur de coupe maximale	10 270 mm	33'8"	10 570 mm	34'8"
4 Hauteur de chargement maximale	7 530 mm	24'8"	7 850 mm	25'9"
5 Hauteur de chargement minimale	3 580 mm	11'9"	3 280 mm	10'9"
6 Profondeur de coupe maximale pour fond plat de 2 440 mm (8'0")	5 040 mm	16'6"	5 400 mm	17'9"
7 Profondeur d'excavation maximale en paroi verticale	3 120 mm	10'3"	4 510 mm	14'10"
8 Rayon minimal de l'équipement de travail	1 810 mm	5'11"	1 980 mm	6'6"
Force d'excavation du godet (ISO)	123 kN	27 650 lbf	123 kN	27 650 lbf
Force d'excavation du bras (ISO)	88 kN	19 780 lbf	80 kN	17 980 lbf
Type de godet	Usage normal		Usage normal	
Capacité du godet	1,00 m ³	1,31 yd ³	1,00 m ³	1,31 yd ³
Rayon aux pointes du godet	1 300mm	4'3"	1 300mm	4'3"

Plages de fonctionnement de la lame

Toutes les dimensions sont approximatives et peuvent varier en fonction de la sélection du godet.

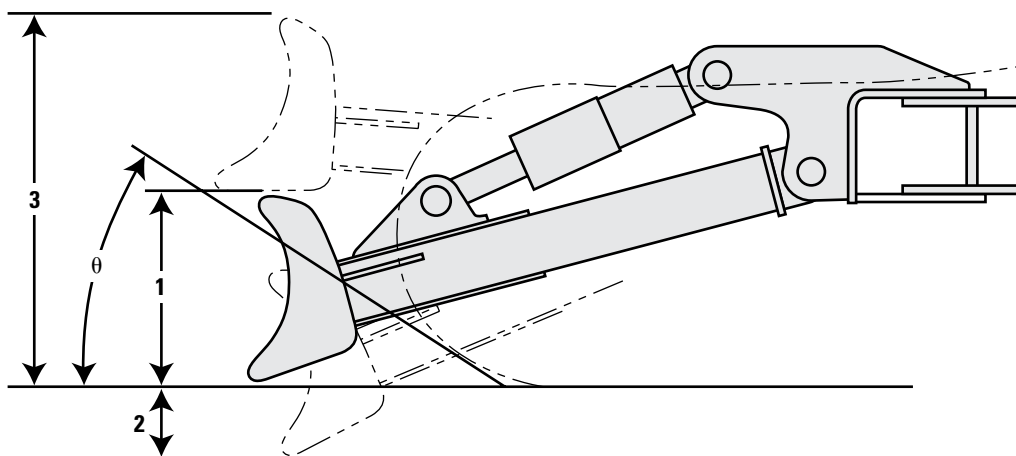

Plages de fonctionnement de la lame	Lame					
	2 500 mm (8'2")		2 600 mm (8'6")		2 700 mm (8'10")	
1 Hauteur de lame	614 mm	2'0"	614 mm	2'0"	614 mm	2'0"
2 Profondeur maximum d'abaissement depuis le sol	518 mm	1'8"	518 mm	1'8"	518 mm	1'8"
3 Hauteur de levage maximale au-dessus du sol	976 mm	3'2"	976 mm	3'2"	976 mm	3'2"
θ Angle d'approche	23,5°		23,5°		23,5°	

Spécifications de la PELLE hydraulique 317

Capacités de levage de la flèche normale – Contrepoids : 3,77 tm (8 311 lb) – sans godet

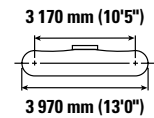
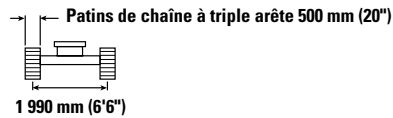
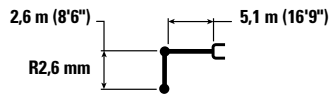

Diagram	1 500 mm/5'0"		3 000 mm/10'0"		4 500 mm/15'0"		6 000 mm/20'0"		7 500 mm/25'0"		Diagram		mm ft/in
	kg lb	kg lb	kg lb	kg lb	kg lb	kg lb	kg lb	kg lb	kg lb	kg lb	kg lb	kg lb	
7 500 mm 25'0"					*7 700	*7 700					*3 350	*3 350	4 770 15'11"
6 000 mm 20'0"							*3 600	*3 600			*2 950	*2 950	6 190 20'0"
4 500 mm 15'0"					*4 650	*4 650	*4 300	3 650			*2 850	*2 850	7 020 22'10"
3 000 mm 10'0"			*8 900	*8 900	*5 900	5 300	*4 850	3 500			*2 900	2 550	7 450 24'4"
1 500 mm 5'0"					*7 250	5 000	5 300	3 350	*3 500	2 450	*3 050	2 450	7 560 24'9"
0 mm 0'0"			*6 200	*6 200	8 000	4 800	5 200	3 250			*3 450	2 450	7 370 24'2"
-1 500 mm -5'0"	*5 650	*5 650	*10 050	8 600	7 900	4 700	5 150	3 200			*4 200	2 700	6 850 22'4"
-3 000 mm -10'0"	*9 900	*9 900	*10 750	8 750	*7 450	4 750					5 350	3 350	5 900 19'2"
-4 500 mm -15'0"			*7 750	*7 750							*5 450	5 400	4 240 13'6"

Capacités de levage de la flèche normale – Contrepoids : 3,77 tm (8 311 lb) – sans godet

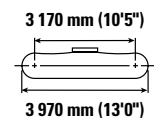
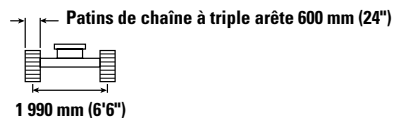
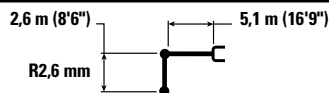

Diagram	1 500 mm/5'0"		3 000 mm/10'0"		4 500 mm/15'0"		6 000 mm/20'0"		7 500 mm/25'0"		Diagram		mm ft/in
	kg lb	kg lb	kg lb	kg lb	kg lb	kg lb	kg lb	kg lb	kg lb	kg lb	kg lb	kg lb	
7 500 mm 25'0"					*7 700	*7 700					*3 350	*3 350	4 770 15'11"
6 000 mm 20'0"							*3 600	*3 600			*2 950	*2 950	6 190 20'0"
4 500 mm 15'0"					*4 650	*4 650	*4 300	3 700			*2 850	*2 850	7 020 22'10"
3 000 mm 10'0"			*8 900	*8 900	*5 900	5 350	*4 850	3 550			*2 900	2 550	7 450 24'4"
1 500 mm 5'0"					*7 250	5 050	5 400	3 400	*3 500	2 500	*3 050	2 450	7 560 24'9"
0 mm 0'0"			*6 200	*6 200	*8 050	4 850	5 250	3 300			*3 450	2 500	7 370 24'2"
-1 500 mm -5'0"	*5 650	*5 650	*10 050	8 700	8 000	4 750	5 200	3 250			*4 200	2 750	6 850 22'4"
-3 000 mm -10'0"	*9 900	*9 900	*10 750	8 800	*7 450	4 800					*5 350	3 400	5 900 19'2"
-4 500 mm -15'0"			*7 750	*7 750							*5 450	*5 450	4 240 13'6"



ISO 10567



* Indique que la charge est limitée par la capacité de levage hydraulique plutôt que par la charge limite d'équilibre. Les capacités de levage ci-dessus sont conformes à la norme ISO 10567:2007 relative à la capacité de levage des pelles hydrauliques. Elles ne dépassent pas 87 % de la capacité de levage hydraulique ou 75 % de la charge limite d'équilibre. Le poids de tous les accessoires de levage doit être soustrait des capacités de levage indiquées ci-dessus. Les capacités de levage sont établies pour une machine positionnée sur une surface ferme et uniforme. L'utilisation d'un point d'attache d'un outil de travail pour manipuler/lever des objets peut affecter les performances de levage de la machine.

La capacité de levage varie de ±5 % pour tous les patins de chaîne disponibles.

Référez-vous systématiquement au Guide d'utilisation et d'entretien adéquat pour obtenir des informations sur un produit spécifique.

Spécifications de la PELLE hydraulique 317

Capacités de levage de la flèche normale – Contrepoids : 3,77 tm (8 311 lb) – sans godet

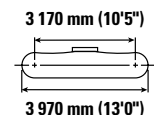
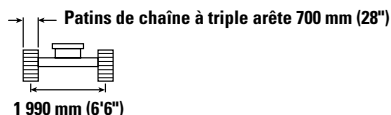
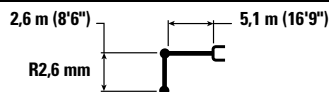

Diagram	1 500 mm/5'0"		3 000 mm/10'0"		4 500 mm/15'0"		6 000 mm/20'0"		7 500 mm/25'0"		Diagram		mm ft/in
	kg lb	kg lb	kg lb	kg lb	kg lb	kg lb	kg lb	kg lb	kg lb	kg lb	kg lb	kg lb	
7 500 mm 25'0"					*7 700	*7 700					*3 350	*3 350	4 770 15'11"
6 000 mm 20'0"							*3 600	*3 600			*2 950	*2 950	6 190 20'0"
4 500 mm 15'0"					*4 650	*4 650	*4 300	3 700			*2 850	*2 850	7 020 22'10"
3 000 mm 10'0"			*8 900	*8 900	*5 900	5 400	*4 850	3 600			*2 900	2 600	7 450 24'4"
1 500 mm 5'0"					*7 250	5 100	5 450	3 450	*3 500	2 500	*3 050	2 500	7 560 24'9"
0 mm 0'0"			*6 200	*6 200	*8 050	4 900	5 300	3 350			*3 450	2 550	7 370 24'2"
-1 500 mm -5'0"	*5 650	*5 650	*10 050	8 800	8 100	4 800	5 250	3 300			*4 200	2 800	6 850 22'4"
-3 000 mm -10'0"	*9 900	*9 900	*10 750	8 900	*7 450	4 850					*5 350	3 400	5 900 19'2"
-4 500 mm -15'0"			*7 750	*7 750							*5 450	*5 450	4 240 13'6"

Capacités de levage de la flèche normale – Contrepoids : 3,77 tm (8 311 lb) – sans godet

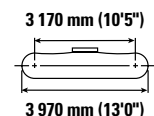
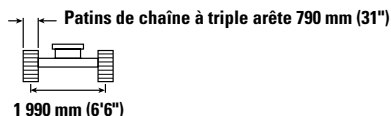
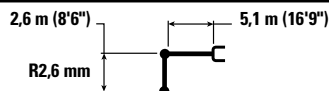

Diagram	1 500 mm/5'0"		3 000 mm/10'0"		4 500 mm/15'0"		6 000 mm/20'0"		7 500 mm/25'0"		Diagram		mm ft/in
	kg lb	kg lb	kg lb	kg lb	kg lb	kg lb	kg lb	kg lb	kg lb	kg lb	kg lb	kg lb	
7 500 mm 25'0"					*7 700	*7 700					*3 350	*3 350	4 770 15'11"
6 000 mm 20'0"							*3 600	*3 600			*2 950	*2 950	6 190 20'0"
4 500 mm 15'0"					*4 650	*4 650	*4 300	3 800			*2 850	*2 850	7 020 22'10"
3 000 mm 10'0"			*8 900	*8 900	*5 900	5 500	*4 850	3 650			*2 900	2 650	7 450 24'4"
1 500 mm 5'0"					*7 250	5 200	*5 450	3 500	*3 500	2 550	*3 050	2 550	7 560 24'9"
0 mm 0'0"			*6 200	*6 200	*8 050	5 000	5 450	3 400			*3 450	2 600	7 370 24'2"
-1 500 mm -5'0"	*5 650	*5 650	*10 050	8 950	*8 150	4 900	5 400	3 350			*4 200	2 850	6 850 22'4"
-3 000 mm -10'0"	*9 900	*9 900	*10 750	9 100	*7 450	4 950					*5 350	3 500	5 900 19'2"
-4 500 mm -15'0"			*7 750	*7 750							*5 450	*5 450	4 240 13'6"



ISO 10567



* Indique que la charge est limitée par la capacité de levage hydraulique plutôt que par la charge limite d'équilibre. Les capacités de levage ci-dessus sont conformes à la norme ISO 10567:2007 relative à la capacité de levage des pelles hydrauliques. Elles ne dépassent pas 87 % de la capacité de levage hydraulique ou 75 % de la charge limite d'équilibre. Le poids de tous les accessoires de levage doit être soustrait des capacités de levage indiquées ci-dessus. Les capacités de levage sont établies pour une machine positionnée sur une surface ferme et uniforme. L'utilisation d'un point d'attache d'un outil de travail pour manipuler/lever des objets peut affecter les performances de levage de la machine.

La capacité de levage varie de ±5 % pour tous les patins de chaîne disponibles.

Référez-vous systématiquement au Guide d'utilisation et d'entretien adéquat pour obtenir des informations sur un produit spécifique.

Spécifications de la PELLE hydraulique 317

Capacités de levage de la flèche normale – Contrepoids : 3,77 tm (8 311 lb) – sans godet

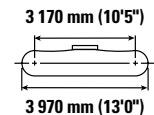
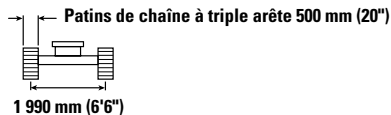
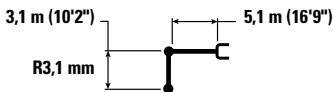

Diagram	1 500 mm/5'0"		3 000 mm/10'0"		4 500 mm/15'0"		6 000 mm/20'0"		7 500 mm/25'0"		Diagram		mm ft/in	
	kg lb	kg lb	kg lb	kg lb	kg lb	kg lb	kg lb	kg lb	kg lb	kg lb	kg lb	kg lb		
7 500 mm 25'0"												*2 700 *6 050	*2 700 *6 050	5 380 17'2"
6 000 mm 20'0"							*3 650 *7 550	*3 650 *7 550				*2 450 *5 400	*2 450 *5 400	6 670 21'7"
4 500 mm 15'0"							*3 900 *8 500	3 700 7 900				*2 400 *5 250	*2 400 *5 250	7 440 24'3"
3 000 mm 10'0"			*7 500 *15 950	*7 500 *15 950	*5 300 *11 450	*5 300 *11 450	*4 500 *9 700	3 550 7 600	*3 600 *7 100	2 500 5 400		*2 450 *5 400	2 350 5 150	7 850 25'8"
1 500 mm 5'0"			*8 250 *19 750	*8 250 *19 350	*6 750 *14 550	5 050 10 800	*5 150 *11 200	3 350 7 250	3 850 8 200	2 450 5 250		*2 650 *5 800	2 250 4 900	7 960 26'1"
0 mm 0'0"			*7 150 *16 450	*7 150 *16 450	*7 750 *16 800	4 750 10 250	5 200 11 150	3 250 6 950	3 750 8 100	2 400 5 100		*3 000 *6 550	2 250 4 950	7 780 25'5"
-1 500 mm -5'0"		*5 400 *12 050	*5 400 *12 050	*9 700 *22 100	8 500 18 200	7 850 16 850	4 650 10 000	5 100 10 950	3 150 6 800			*3 600 *7 950	2 450 5 400	7 280 23'10"
-3 000 mm -10'0"		*8 700 *19 450	*8 700 *19 450	*11 400 *24 650	8 600 18 400	*7 750 *16 700	4 650 10 050	5 100 11 000	3 150 6 850			4 700 10 400	2 950 6 500	6 400 20'10"
-4 500 mm -15'0"				*9 100 *19 350	8 850 18 950	*6 150 *12 950	4 800 10 400					*5 450 *12 000	4 300 9 700	4 920 15'9"

Capacités de levage de la flèche normale – Contrepoids : 3,77 tm (8 311 lb) – sans godet

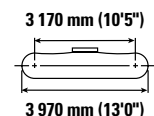
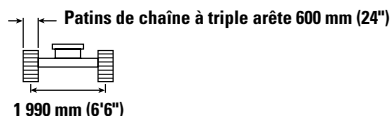
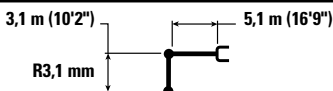

Diagram	1 500 mm/5'0"		3 000 mm/10'0"		4 500 mm/15'0"		6 000 mm/20'0"		7 500 mm/25'0"		Diagram		mm ft/in	
	kg lb	kg lb	kg lb	kg lb	kg lb	kg lb	kg lb	kg lb	kg lb	kg lb	kg lb	kg lb		
7 500 mm 25'0"												*2 700 *6 050	*2 700 *6 050	5 380 17'2"
6 000 mm 20'0"							*3 650 *7 550	*3 650 *7 550				*2 450 *5 400	*2 450 *5 400	6 670 21'7"
4 500 mm 15'0"							*3 900 *8 500	3 700 7 950				*2 400 *5 250	*2 400 *5 250	7 440 24'3"
3 000 mm 10'0"			*7 500 *15 950	*7 500 *15 950	*5 300 *11 450	*5 300 *11 450	*4 500 *9 700	3 550 7 650	*3 600 *7 100	2 550 5 450		*2 450 *5 400	2 350 5 200	7 850 25'8"
1 500 mm 5'0"			*8 250 *19 750	*8 250 *19 550	*6 750 *14 550	5 100 10 950	*5 150 *11 200	3 400 7 300	3 850 8 300	2 450 5 300		*2 650 *5 800	2 250 4 950	7 960 26'1"
0 mm 0'0"			*7 150 *16 450	*7 150 *16 450	*7 750 *16 800	4 800 10 400	5 250 11 250	3 250 7 000	3 800 8 200	2 400 5 150		*3 000 *6 550	2 300 5 000	7 780 25'5"
-1 500 mm -5'0"		*5 400 *12 050	*5 400 *12 050	*9 700 *22 100	8 600 18 450	7 950 17 050	4 700 10 150	5 150 11 100	3 200 6 850			*3 600 *7 950	2 500 5 450	7 280 23'10"
-3 000 mm -10'0"		*8 700 *19 450	*8 700 *19 450	*11 400 *24 650	8 650 18 600	*7 750 *16 700	4 700 10 150	5 150 11 150	3 200 6 900			4 750 10 500	2 950 6 550	6 400 20'10"
-4 500 mm -15'0"				*9 100 *19 350	8 900 19 200	*6 150 *12 950	4 850 10 500					*5 450 *12 000	4 350 9 800	4 920 15'9"



ISO 10567



* Indique que la charge est limitée par la capacité de levage hydraulique plutôt que par la charge limite d'équilibre. Les capacités de levage ci-dessus sont conformes à la norme ISO 10567:2007 relative à la capacité de levage des pelles hydrauliques. Elles ne dépassent pas 87 % de la capacité de levage hydraulique ou 75 % de la charge limite d'équilibre. Le poids de tous les accessoires de levage doit être soustrait des capacités de levage indiquées ci-dessus. Les capacités de levage sont établies pour une machine positionnée sur une surface ferme et uniforme. L'utilisation d'un point d'attache d'un outil de travail pour manipuler/lever des objets peut affecter les performances de levage de la machine.

La capacité de levage varie de $\pm 5\%$ pour tous les patins de chaîne disponibles.

Référez-vous systématiquement au Guide d'utilisation et d'entretien adéquat pour obtenir des informations sur un produit spécifique.

Spécifications de la PELLE hydraulique 317

Capacités de levage de la flèche normale – Contrepoids : 3,77 tm (8 311 lb) – sans godet

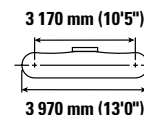
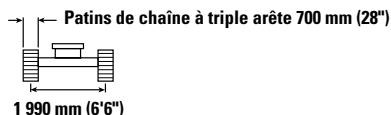
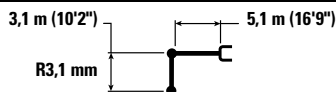

Diagram	1 500 mm/5'0"		3 000 mm/10'0"		4 500 mm/15'0"		6 000 mm/20'0"		7 500 mm/25'0"		Diagram		mm ft/in	
	kg lb	kg lb	kg lb	kg lb	kg lb	kg lb	kg lb	kg lb	kg lb	kg lb	kg lb	kg lb		
7 500 mm 25'0"												*2 700 *6 050	*2 700 *6 050	5 380 17'2"
6 000 mm 20'0"							*3 650 *7 550	*3 650 *7 550				*2 450 *5 400	*2 450 *5 400	6 670 21'7"
4 500 mm 15'0"							*3 900 *8 500	3 750 8 050				*2 400 *5 250	*2 400 *5 250	7 440 24'3"
3 000 mm 10'0"			*7 500 *15 950	*7 500 *15 950	*5 300 *11 450	*5 300 *11 450	*4 500 *9 700	3 600 7 750	*3 600 *7 100	2 600 5 500		*2 450 *5 400	2 400 5 250	7 850 25'8"
1 500 mm 5'0"			*8 250 *19 750	*8 250 *19 750	*6 750 *14 550	5 150 11 050	*5 150 *11 200	3 450 7 400	3 900 8 400	2 500 5 350		*2 650 *5 800	2 300 5 000	7 960 26'1"
0 mm 0'0"			*7 150 *16 450	*7 150 *16 450	*7 750 *16 800	4 900 10 500	5 300 11 400	3 300 7 100	3 850 8 300	2 450 5 250		*3 000 *6 550	2 300 5 100	7 780 25'5"
-1 500 mm -5'0"		*5 400 *12 050	*5 400 *12 050	*9 700 *22 100	8 700 18 650	8 050 17 300	4 750 10 250	5 200 11 250	3 250 6 950			*3 600 *7 950	2 500 5 500	7 280 23'10"
-3 000 mm -10'0"		*8 700 *19 450	*8 700 *19 450	*11 400 *24 650	8 750 18 850	*7 750 *16 700	4 800 10 250	5 250 11 250	3 250 7 000			4 800 10 650	3 000 6 650	6 400 20'10"
-4 500 mm -15'0"				*9 100 *19 350	9 000 19 350	*6 150 *12 950	4 900 10 600					*5 450 *12 000	4 400 9 900	4 920 15'9"

Capacités de levage de la flèche normale – Contrepoids : 3,77 tm (8 311 lb) – sans godet

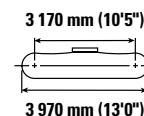
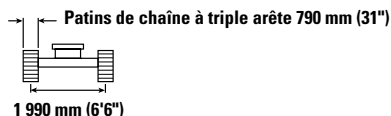
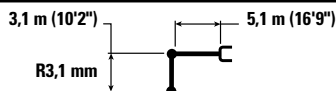

Diagram	1 500 mm/5'0"		3 000 mm/10'0"		4 500 mm/15'0"		6 000 mm/20'0"		7 500 mm/25'0"		Diagram		mm ft/in	
	kg lb	kg lb	kg lb	kg lb	kg lb	kg lb	kg lb	kg lb	kg lb	kg lb	kg lb	kg lb		
7 500 mm 25'0"												*2 700 *6 050	*2 700 *6 050	5 380 17'2"
6 000 mm 20'0"							*3 650 *7 550	*3 650 *7 550				*2 450 *5 400	*2 450 *5 400	6 670 21'7"
4 500 mm 15'0"							*3 900 *8 500	3 800 8 200				*2 400 *5 250	*2 400 *5 250	7 440 24'3"
3 000 mm 10'0"			*7 500 *15 950	*7 500 *15 950	*5 300 *11 450	*5 300 *11 450	*4 500 *9 700	3 650 7 900	*3 600 *7 100	2 600 5 600		*2 450 *5 400	2 450 5 350	7 850 25'8"
1 500 mm 5'0"			*8 250 *19 750	*8 250 *19 750	*6 750 *14 550	5 250 11 250	*5 150 *11 200	3 500 7 550	4 000 8 600	2 550 5 450		*2 650 *5 800	2 350 5 100	7 960 26'1"
0 mm 0'0"			*7 150 *16 450	*7 150 *16 450	*7 750 *16 800	4 950 10 700	5 400 11 650	3 350 7 250	3 950 *8 350	2 500 5 350		*3 000 *6 550	2 350 5 200	7 780 25'5"
-1 500 mm -5'0"		*5 400 *12 050	*5 400 *12 050	*9 700 *22 100	8 850 19 000	*8 100 *17 550	4 850 10 450	5 350 11 450	3 300 7 100			*3 600 *7 950	2 550 5 650	7 280 23'10"
-3 000 mm -10'0"		*8 700 *19 450	*8 700 *19 450	*11 400 *24 650	8 950 19 200	*7 750 *16 700	4 850 10 450	5 350 11 500	3 300 7 150			4 900 10 850	3 050 6 750	6 400 20'10"
-4 500 mm -15'0"				*9 100 *19 350	9 100 *19 350	*6 150 *12 950	5 000 10 800					*5 450 *12 000	4 450 10 100	4 920 15'9"



ISO 10567



* Indique que la charge est limitée par la capacité de levage hydraulique plutôt que par la charge limite d'équilibre. Les capacités de levage ci-dessus sont conformes à la norme ISO 10567:2007 relative à la capacité de levage des pelles hydrauliques. Elles ne dépassent pas 87 % de la capacité de levage hydraulique ou 75 % de la charge limite d'équilibre. Le poids de tous les accessoires de levage doit être soustrait des capacités de levage indiquées ci-dessus. Les capacités de levage sont établies pour une machine positionnée sur une surface ferme et uniforme. L'utilisation d'un point d'attache d'un outil de travail pour manipuler/lever des objets peut affecter les performances de levage de la machine.





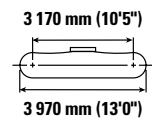
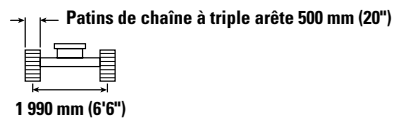
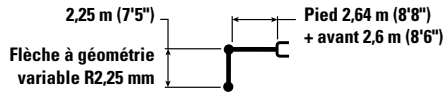

La capacité de levage varie de ±5 % pour tous les patins de chaîne disponibles.

Référez-vous systématiquement au Guide d'utilisation et d'entretien adéquat pour obtenir des informations sur un produit spécifique.

Spécifications de la PELLE hydraulique 317







Capacités de levage de la flèche à géométrie variable – Contrepoids : 3,77 tm (8 311 lb) – sans godet

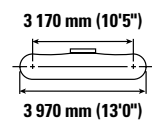
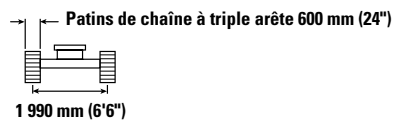
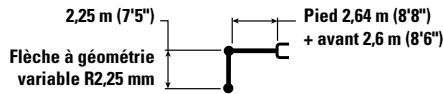

		3 000 mm/10'0"		4 500 mm/15'0"		6 000 mm/20'0"				mm ft/in
										
7 500 mm 25'0"	kg lb	*5 950 *13 200	*5 950 *13 200	*4 000	*4 000			*3 900 *8 700	*3 900 *8 700	4 530 14'3"
6 000 mm 20'0"	kg lb	*5 400 *11 900	*5 400 *11 900	*5 550 *12 050	*5 550 *12 050	*3 300	*3 300	*3 300 *7 250	*3 300 *7 250	6 010 19'5"
4 500 mm 15'0"	kg lb	*7 800 *16 200	*7 800 *16 200	*6 000 *12 950	5 500 11 850	*4 600 *9 900	3 550 7 600	*3 100 *6 800	2 850 6 250	6 860 22'4"
3 000 mm 10'0"	kg lb			*7 250 *15 500	5 100 11 050	*4 900 *10 550	3 400 7 300	*3 100 *6 750	2 500 5 550	7 300 23'10"
1 500 mm 5'0"	kg lb			8 050 17 300	4 750 10 250	5 250 11 250	3 250 6 950	*3 250 *7 100	2 400 5 250	7 420 24'3"
0 mm 0'0"	kg lb			*7 550 *16 400	4 600 9 850	5 100 11 000	3 150 6 750	*3 550 *7 800	2 450 5 400	7 220 23'8"
-1 500 mm -5'0"	kg lb	*7 100 *15 600	*7 100 *15 600	*6 150 *13 250	4 550 9 800	*4 450 *9 500	3 100 6 700	*3 400 *7 450	2 750 6 050	6 680 21'10"

Capacités de levage de la flèche à géométrie variable – Contrepoids : 3,77 tm (8 311 lb) – sans godet



		3 000 mm/10'0"		4 500 mm/15'0"		6 000 mm/20'0"				mm ft/in
										
7 500 mm 25'0"	kg lb	*5 950 *13 200	*5 950 *13 200	*4 000	*4 000			*3 900 *8 700	*3 900 *8 700	4 530 14'3"
6 000 mm 20'0"	kg lb	*5 400 *11 900	*5 400 *11 900	*5 550 *12 050	*5 550 *12 050	*3 300	*3 300	*3 300 *7 250	*3 300 *7 250	6 010 19'5"
4 500 mm 15'0"	kg lb	*7 800 *16 200	*7 800 *16 200	*6 000 *12 950	5 550 11 950	*4 600 *9 900	3 550 7 650	*3 100 *6 800	2 850 6 350	6 860 22'4"
3 000 mm 10'0"	kg lb			*7 250 *15 500	5 150 11 150	*4 900 *10 550	3 450 7 350	*3 100 *6 750	2 550 5 600	7 300 23'10"
1 500 mm 5'0"	kg lb			*8 100 17 500	4 800 10 400	5 300 11 350	3 250 7 050	*3 250 *7 100	2 450 5 350	7 420 24'3"
0 mm 0'0"	kg lb			*7 550 *16 400	4 650 10 000	5 150 11 100	3 150 6 800	*3 550 *7 800	2 500 5 450	7 220 23'8"
-1 500 mm -5'0"	kg lb	*7 100 *15 600	*7 100 *15 600	*6 150 *13 250	4 600 9 950	*4 450 *9 500	3 150 6 800	*3 400 *7 450	2 750 6 100	6 680 21'10"



ISO 10567



* Indique que la charge est limitée par la capacité de levage hydraulique plutôt que par la charge limite d'équilibre. Les capacités de levage ci-dessus sont conformes à la norme ISO 10567:2007 relative à la capacité de levage des pelles hydrauliques. Elles ne dépassent pas 87 % de la capacité de levage hydraulique ou 75 % de la charge limite d'équilibre. Le poids de tous les accessoires de levage doit être soustrait des capacités de levage indiquées ci-dessus. Les capacités de levage sont établies pour une machine positionnée sur une surface ferme et uniforme. L'utilisation d'un point d'attache d'un outil de travail pour manipuler/lever des objets peut affecter les performances de levage de la machine.

La capacité de levage varie de ±5 % pour tous les patins de chaîne disponibles.

Référez-vous systématiquement au Guide d'utilisation et d'entretien adéquat pour obtenir des informations sur un produit spécifique.

Longueur maximale de la flèche à géométrie variable.

Spécifications de la PELLE hydraulique 317

Capacités de levage de la flèche à géométrie variable – Contrepoids : 3,77 tm (8 311 lb) – sans godet

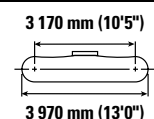
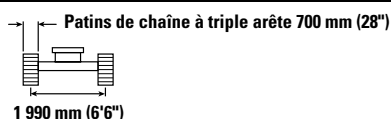
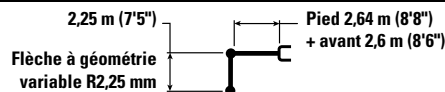

		3 000 mm/10'0"		4 500 mm/15'0"		6 000 mm/20'0"				mm ft/in
7 500 mm 25'0"	kg lb	*5 950 *13 200	*5 950 *13 200	*4 000	*4 000			*3 900 *8 700	*3 900 *8 700	4 530 14'3"
6 000 mm 20'0"	kg lb	*5 400 *11 900	*5 400 *11 900	*5 550 *12 050	*5 550 *12 050	*3 300	*3 300	*3 300 *7 250	*3 300 *7 250	6 010 19'5"
4 500 mm 15'0"	kg lb	*7 800 *16 200	*7 800 *16 200	*6 000 *12 950	5 600 12 050	*4 600 *9 900	3 600 7 750	*3 100 *6 800	2 900 6 400	6 860 22'4"
3 000 mm 10'0"	kg lb			*7 250 *15 500	5 250 11 250	*4 900 *10 550	3 450 7 450	*3 100 *6 750	2 550 5 650	7 300 23'10"
1 500 mm 5'0"	kg lb			*8 100 *17 600	4 900 10 500	5 350 11 500	3 300 7 100	*3 250 *7 100	2 450 5 400	7 420 24'3"
0 mm 0'0"	kg lb			*7 550 *16 400	4 700 10 100	5 250 11 250	3 200 6 900	*3 550 *7 800	2 500 5 550	7 220 23'8"
-1 500 mm -5'0"	kg lb	*7 100 *15 600	*7 100 *15 600	*6 150 *13 250	4 700 10 050	*4 450 *9 500	3 200 6 850	*3 400 *7 450	2 800 6 150	6 680 21'10"

Capacités de levage de la flèche à géométrie variable – Contrepoids : 3,77 tm (8 311 lb) – sans godet

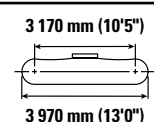
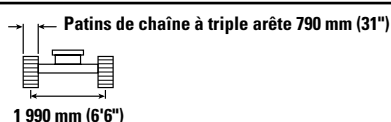
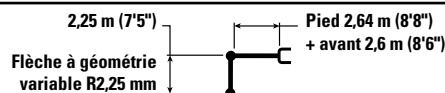

		3 000 mm/10'0"		4 500 mm/15'0"		6 000 mm/20'0"				mm ft/in
7 500 mm 25'0"	kg lb	*5 950 *13 200	*5 950 *13 200	*4 000	*4 000			*3 900 *8 700	*3 900 *8 700	4 530 14'3"
6 000 mm 20'0"	kg lb	*5 400 *11 900	*5 400 *11 900	*5 550 *12 050	*5 550 *12 050	*3 300	*3 300	*3 300 *7 250	*3 300 *7 250	6 010 19'5"
4 500 mm 15'0"	kg lb	*7 800 *16 200	*7 800 *16 200	*6 000 *12 950	5 700 12 250	*4 600 *9 900	3 650 7 900	*3 100 *6 800	2 950 6 550	6 860 22'4"
3 000 mm 10'0"	kg lb			*7 250 *15 500	5 300 11 450	*4 900 *10 550	3 550 7 600	*3 100 *6 750	2 650 5 750	7 300 23'10"
1 500 mm 5'0"	kg lb			*8 100 *17 600	4 950 10 700	*5 400 *11 550	3 350 7 250	*3 250 *7 100	2 500 5 500	7 420 24'3"
0 mm 0'0"	kg lb			*7 550 *16 400	4 800 10 300	5 350 11 500	3 250 7 050	*3 550 *7 800	2 600 5 650	7 220 23'8"
-1 500 mm -5'0"	kg lb	*7 100 *15 600	*7 100 *15 600	*6 150 *13 250	4 750 10 250	*4 450 *9 500	3 250 7 000	*3 400 *7 450	2 850 6 300	6 680 21'10"



ISO 10567



* Indique que la charge est limitée par la capacité de levage hydraulique plutôt que par la charge limite d'équilibre. Les capacités de levage ci-dessus sont conformes à la norme ISO 10567:2007 relative à la capacité de levage des pelles hydrauliques. Elles ne dépassent pas 87 % de la capacité de levage hydraulique ou 75 % de la charge limite d'équilibre. Le poids de tous les accessoires de levage doit être soustrait des capacités de levage indiquées ci-dessus. Les capacités de levage sont établies pour une machine positionnée sur une surface ferme et uniforme. L'utilisation d'un point d'attache d'un outil de travail pour manipuler/lever des objets peut affecter les performances de levage de la machine.

La capacité de levage varie de $\pm 5\%$ pour tous les patins de chaîne disponibles.

Référez-vous systématiquement au Guide d'utilisation et d'entretien adéquat pour obtenir des informations sur un produit spécifique.

Longueur maximale de la flèche à géométrie variable.

Spécifications de la PELLE hydraulique 317

Capacités de levage de la flèche à géométrie variable – Contrepoids : 3,77 tm (8 311 lb) – sans godet

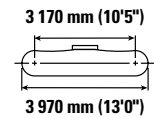
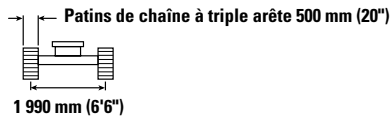
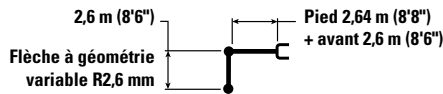

		1 500 mm/5'0"		3 000 mm/10'0"		4 500 mm/15'0"		6 000 mm/20'0"		7 500 mm/25'0"		mm ft/in		
9 000 mm 30'0"	kg lb	*13 600	*13 600									*5 100 *12 900	*5 100 *12 900	2 250 5'5"
7 500 mm 25'0"	kg lb			*5 050 *11 250	*5 050 *11 250	*4 500 *9 300	*4 500 *9 300					*3 200 *7 100	*3 200 *7 100	5 050 16'1"
6 000 mm 20'0"	kg lb			*4 500 *9 950	*4 500 *9 950	*4 950 *10 850	*4 950 *10 850	*4 100 *8 250	3 650 7 750			*2 750 *6 050	*2 750 *6 050	6 410 20'9"
4 500 mm 15'0"	kg lb			*5 600 *11 950	*5 600 *11 950	*5 700 *12 300	5 550 12 000	*4 400 *9 500	3 550 7 650			*2 600 *5 750	*2 600 *5 750	7 210 23'6"
3 000 mm 10'0"	kg lb					*6 850 *14 600	5 200 11 150	*4 750 *10 150	3 400 7 350	*3 450 *5 750	2 400 5 150	*2 600 *5 700	2 350 5 150	7 640 25'0"
1 500 mm 5'0"	kg lb					*8 100 17 400	4 800 10 350	*5 200 *11 150	3 250 6 950	3 750 *8 000	2 350 5 050	*2 750 *5 950	2 250 4 950	7 750 25'4"
0 mm 0'0"	kg lb					*7 750 *16 800	4 600 9 850	5 100 *10 950	3 100 6 700	*3 500	2 300	*3 000 *6 550	2 300 5 050	7 560 24'9"
-1 500 mm -5'0"	kg lb			*8 200 *17 850	*8 200 *17 850	*6 550 *14 100	4 500 9 750	*4 800 *10 250	3 100 6 600			*3 400 *7 400	2 500 5 550	7 050 23'0"

Capacités de levage de la flèche à géométrie variable – Contrepoids : 3,77 tm (8 311 lb) – sans godet

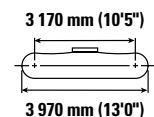
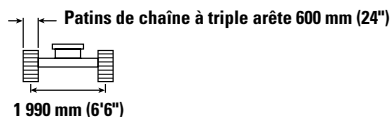
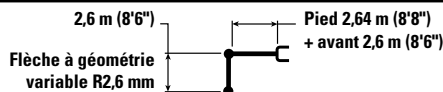

		1 500 mm/5'0"		3 000 mm/10'0"		4 500 mm/15'0"		6 000 mm/20'0"		7 500 mm/25'0"		mm ft/in		
9 000 mm 30'0"	kg lb	*13 600	*13 600									*5 100 *12 900	*5 100 *12 900	2 250 5'5"
7 500 mm 25'0"	kg lb			*5 050 *11 250	*5 050 *11 250	*4 500 *9 300	*4 500 *9 300					*3 200 *7 100	*3 200 *7 100	5 050 16'1"
6 000 mm 20'0"	kg lb			*4 500 *9 950	*4 500 *9 950	*4 950 *10 850	*4 950 *10 850	*4 100 *8 250	3 650 7 800			*2 750 *6 050	*2 750 *6 050	6 410 20'9"
4 500 mm 15'0"	kg lb			*5 600 *11 950	*5 600 *11 950	*5 700 *12 300	5 600 12 100	*4 400 *9 500	3 600 7 750			*2 600 *5 750	*2 600 *5 750	7 210 23'6"
3 000 mm 10'0"	kg lb					*6 850 *14 600	5 250 11 300	*4 750 *10 150	3 450 7 400	*3 450 *5 750	2 450 5 250	*2 600 *5 700	2 400 5 200	7 640 25'0"
1 500 mm 5'0"	kg lb					*8 100 *17 450	4 850 10 450	*5 200 *11 150	3 300 7 050	3 800 *8 000	2 400 5 100	*2 750 *5 950	2 300 5 000	7 750 25'4"
0 mm 0'0"	kg lb					*7 750 *16 800	4 650 9 950	5 150 *11 100	3 150 6 800	*3 500	2 350	*3 000 *6 550	2 300 5 100	7 560 24'9"
-1 500 mm -5'0"	kg lb			*8 200 *17 850	*8 200 *17 850	*6 550 *14 100	4 600 9 850	*4 800 *10 250	3 100 6 700			*3 400 *7 400	2 550 5 600	7 050 23'0"



ISO 10567



* Indique que la charge est limitée par la capacité de levage hydraulique plutôt que par la charge limite d'équilibre. Les capacités de levage ci-dessus sont conformes à la norme ISO 10567:2007 relative à la capacité de levage des pelles hydrauliques. Elles ne dépassent pas 87 % de la capacité de levage hydraulique ou 75 % de la charge limite d'équilibre. Le poids de tous les accessoires de levage doit être soustrait des capacités de levage indiquées ci-dessus. Les capacités de levage sont établies pour une machine positionnée sur une surface ferme et uniforme. L'utilisation d'un point d'attache d'un outil de travail pour manipuler/lever des objets peut affecter les performances de levage de la machine.

La capacité de levage varie de ± 5 % pour tous les patins de chaîne disponibles.

Référez-vous systématiquement au Guide d'utilisation et d'entretien adéquat pour obtenir des informations sur un produit spécifique.

Longueur maximale de la flèche à géométrie variable.

Spécifications de la PELLE hydraulique 317

Capacités de levage de la flèche à géométrie variable – Contrepoids : 3,77 tm (8 311 lb) – sans godet



Diagramme de la flèche		1 500 mm/5'0"		3 000 mm/10'0"		4 500 mm/15'0"		6 000 mm/20'0"		7 500 mm/25'0"		Diagramme de la pelle		mm ft/in
		kg lb	kg lb	kg lb	kg lb	kg lb	kg lb	kg lb	kg lb	kg lb	kg lb	kg lb	kg lb	
9 000 mm 30'0"	kg lb	*13 600	*13 600									*5 100 *12 900	*5 100 *12 900	2 250 5'5"
7 500 mm 25'0"	kg lb			*5 050 *11 250	*5 050 *11 250	*4 500 *9 300	*4 500 *9 300					*3 200 *7 100	*3 200 *7 100	5 050 16'1"
6 000 mm 20'0"	kg lb			*4 500 *9 950	*4 500 *9 950	*4 950 *10 850	*4 950 *10 850	*4 100 *8 250	3 700 7 900			*2 750 *6 050	*2 750 *6 050	6 410 20'9"
4 500 mm 15'0"	kg lb			*5 600 *11 950	*5 600 *11 950	*5 700 *12 300	5 700 12 200	*4 400 *9 500	3 650 7 800			*2 600 *5 750	*2 600 *5 750	7 210 23'6"
3 000 mm 10'0"	kg lb					*6 850 *14 600	5 300 11 400	*4 750 *10 150	3 500 7 500	*3 450 *5 750	2 500 5 300	*2 600 *5 700	2 400 5 300	7 640 25'0"
1 500 mm 5'0"	kg lb					*8 100 *17 450	4 900 10 600	*5 200 *11 150	3 300 7 100	*3 850 *8 000	2 400 5 150	*2 750 *5 950	2 300 5 050	7 750 25'4"
0 mm 0'0"	kg lb					*7 750 *16 800	4 700 10 100	5 200 11 250	3 200 6 850	*3 500	2 350	*3 000 *6 550	2 350 5 150	7 560 24'9"
-1 500 mm -5'0"	kg lb			*8 200 *17 850	*8 200 *17 850	*6 550 *14 100	4 650 9 950	*4 800 *10 250	3 150 6 800			*3 400 *7 400	2 600 5 700	7 050 23'0"

Capacités de levage de la flèche à géométrie variable – Contrepoids : 3,77 tm (8 311 lb) – sans godet



Diagramme de la flèche		1 500 mm/5'0"		3 000 mm/10'0"		4 500 mm/15'0"		6 000 mm/20'0"		7 500 mm/25'0"		Diagramme de la pelle		mm ft/in
		kg lb	kg lb	kg lb	kg lb	kg lb	kg lb	kg lb	kg lb	kg lb	kg lb	kg lb	kg lb	
9 000 mm 30'0"	kg lb	*13 600	*13 600									*5 100 *12 900	*5 100 *12 900	2 250 5'5"
7 500 mm 25'0"	kg lb			*5 050 *11 250	*5 050 *11 250	*4 500 *9 300	*4 500 *9 300					*3 200 *7 100	*3 200 *7 100	5 050 16'1"
6 000 mm 20'0"	kg lb			*4 500 *9 950	*4 500 *9 950	*4 950 *10 850	*4 950 *10 850	*4 100 *8 250	3 750 8 050			*2 750 *6 050	*2 750 *6 050	6 410 20'9"
4 500 mm 15'0"	kg lb			*5 600 *11 950	*5 600 *11 950	*5 700 *12 300	*5 700 *12 300	*4 400 *9 500	3 700 7 950			*2 600 *5 750	*2 600 *5 750	7 210 23'6"
3 000 mm 10'0"	kg lb					*6 850 *14 600	5 400 11 600	*4 750 *10 150	3 550 7 650	*3 450 *5 750	2 550 5 400	*2 600 *5 700	2 450 5 400	7 640 25'0"
1 500 mm 5'0"	kg lb					*8 100 *17 450	5 000 10 800	*5 200 *11 150	3 400 7 250	*3 850 *8 000	2 450 5 300	*2 750 *5 950	2 350 5 150	7 750 25'4"
0 mm 0'0"	kg lb					*7 750 *16 800	4 800 10 300	5 350 11 450	3 250 7 000	*3 500	2 400	*3 000 *6 550	2 400 5 250	7 560 24'9"
-1 500 mm -5'0"	kg lb			*8 200 *17 850	*8 200 *17 850	*6 550 *14 100	4 750 10 150	*4 800 *10 250	3 200 6 900			*3 400 *7 400	2 650 5 800	7 050 23'0"

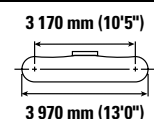
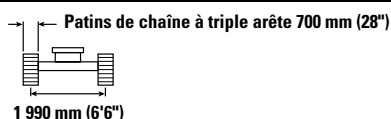
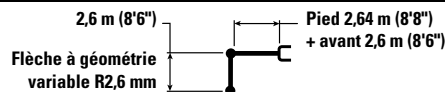

ISO 10567

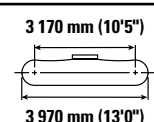
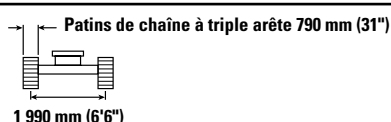
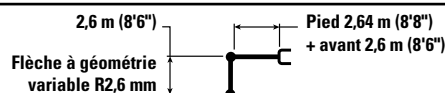

* Indique que la charge est limitée par la capacité de levage hydraulique plutôt que par la charge limite d'équilibre. Les capacités de levage ci-dessus sont conformes à la norme ISO 10567:2007 relative à la capacité de levage des pelles hydrauliques. Elles ne dépassent pas 87 % de la capacité de levage hydraulique ou 75 % de la charge limite d'équilibre. Le poids de tous les accessoires de levage doit être soustrait des capacités de levage indiquées ci-dessus. Les capacités de levage sont établies pour une machine positionnée sur une surface ferme et uniforme. L'utilisation d'un point d'attache d'un outil de travail pour manipuler/lever des objets peut affecter les performances de levage de la machine.

La capacité de levage varie de $\pm 5\%$ pour tous les patins de chaîne disponibles.

Référez-vous systématiquement au Guide d'utilisation et d'entretien adéquat pour obtenir des informations sur un produit spécifique.

Longueur maximale de la flèche à géométrie variable.

Spécifications de la PELLE hydraulique 317

Capacités de levage de la flèche normale – Contrepoids : 3,77 tm (8 311 lb) – sans godet – lame relevée

Lame de 2 500 mm (8'2")

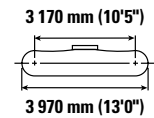
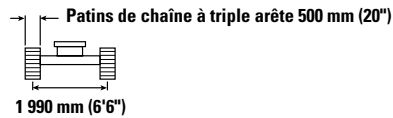
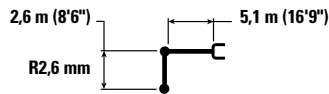

Diagram	1 500 mm/5'0"		3 000 mm/10'0"		4 500 mm/15'0"		6 000 mm/20'0"		7 500 mm/25'0"		Diagram		mm ft/in	
	kg lb	kg lb	kg lb	kg lb	kg lb	kg lb	kg lb	kg lb	kg lb	kg lb	kg lb	kg lb		
7 500 mm 25'0"					*7 700	*7 700						*3 350 *7 450	*3 350 *7 450	4 770 15'1"
6 000 mm 20'0"							*3 600 *6 650	*3 600 *6 650				*2 950 *6 450	*2 950 *6 450	6 190 20'0"
4 500 mm 15'0"					*4 650 *10 050	*4 650 *10 050	*4 300 *9 450	3 800 8 150				*2 850 *6 200	*2 850 *6 200	7 020 22'10"
3 000 mm 10'0"			*8 900 *18 900	*8 900 *18 900	*5 900 *12 700	5 500 11 900	*4 850 *10 500	3 650 7 850				*2 900 *6 300	2 650 5 850	7 450 24'4"
1 500 mm 5'0"					*7 250 *15 600	5 200 11 200	5 300 11 400	3 500 7 550	*3 500	2 550		*3 050 *6 750	2 550 5 550	7 560 24'9"
0 mm 0'0"			*6 200 *14 200	*6 200 *14 200	7 950 17 100	5 000 10 750	5 150 11 100	3 400 7 300				*3 450 *7 600	2 600 5 650	7 370 24'2"
-1 500 mm -5'0"	*5 650 *12 650	*5 650 *12 650	*10 050 *22 950	8 950 19 250	7 900 16 900	4 900 10 600	5 100 11 000	3 350 7 200				*4 200 *9 300	2 850 6 250	6 850 22'4"
-3 000 mm -10'0"	*9 900 *22 300	*9 900 *22 300	*10 750 *23 250	9 100 19 550	*7 450 *16 050	4 950 10 700						5 300 11 800	3 500 7 750	5 900 19'2"
-4 500 mm -15'0"			*7 750 *16 400	*7 750 *16 400								*5 450 *11 900	*5 450 *11 900	4 240 13'6"

Capacités de levage de la flèche normale – Contrepoids : 3,77 tm (8 311 lb) – sans godet – lame relevée

Lame de 2 600 mm (8'6")

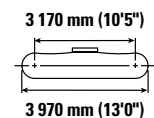
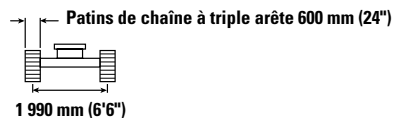
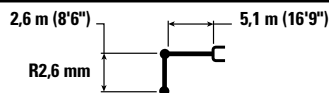

Diagram	1 500 mm/5'0"		3 000 mm/10'0"		4 500 mm/15'0"		6 000 mm/20'0"		7 500 mm/25'0"		Diagram		mm ft/in	
	kg lb	kg lb	kg lb	kg lb	kg lb	kg lb	kg lb	kg lb	kg lb	kg lb	kg lb	kg lb		
7 500 mm 25'0"					*7 700	*7 700						*3 350 *7 450	*3 350 *7 450	4 770 15'1"
6 000 mm 20'0"							*3 600 *6 650	*3 600 *6 650				*2 950 *6 450	*2 950 *6 450	6 190 20'0"
4 500 mm 15'0"					*4 650 *10 050	*4 650 *10 050	*4 300 *9 450	3 850 8 200				*2 850 *6 200	*2 850 *6 200	7 020 22'10"
3 000 mm 10'0"			*8 900 *18 900	*8 900 *18 900	*5 900 *12 700	5 600 12 000	*4 850 *10 500	3 700 7 950				*2 900 *6 300	2 700 5 900	7 450 24'4"
1 500 mm 5'0"					*7 250 *15 600	5 250 11 300	5 350 11 500	3 550 7 650	*3 500	2 600		*3 050 *6 750	2 550 5 650	7 560 24'9"
0 mm 0'0"			*6 200 *14 200	*6 200 *14 200	*8 050 17 250	5 050 10 850	5 250 11 250	3 450 7 400				*3 450 *7 600	2 600 5 750	7 370 24'2"
-1 500 mm -5'0"	*5 650 *12 650	*5 650 *12 650	*10 050 *22 950	9 050 19 450	7 950 17 100	4 950 10 700	5 200 11 150	3 400 7 300				*4 200 *9 300	2 850 6 300	6 850 22'4"
-3 000 mm -10'0"	*9 900 *22 300	*9 900 *22 300	*10 750 *23 250	9 200 19 750	*7 450 *16 050	5 000 10 800						*5 350 *11 800	3 550 7 800	5 900 19'2"
-4 500 mm -15'0"			*7 750 *16 400	*7 750 *16 400								*5 450 *11 900	*5 450 *11 900	4 240 13'6"



ISO 10567



* Indique que la charge est limitée par la capacité de levage hydraulique plutôt que par la charge limite d'équilibre. Les capacités de levage ci-dessus sont conformes à la norme ISO 10567:2007 relative à la capacité de levage des pelles hydrauliques. Elles ne dépassent pas 87 % de la capacité de levage hydraulique ou 75 % de la charge limite d'équilibre. Le poids de tous les accessoires de levage doit être soustrait des capacités de levage indiquées ci-dessus. Les capacités de levage sont établies pour une machine positionnée sur une surface ferme et uniforme. L'utilisation d'un point d'attache d'un outil de travail pour manipuler/lever des objets peut affecter les performances de levage de la machine.

La capacité de levage varie de ±5 % pour tous les patins de chaîne disponibles.

Référez-vous systématiquement au Guide d'utilisation et d'entretien adéquat pour obtenir des informations sur un produit spécifique.

Spécifications de la PELLE hydraulique 317

Capacités de levage de la flèche normale – Contrepoids : 3,77 tm (8 311 lb) – sans godet – lame relevée

Lame de 2 700 mm (8'10")

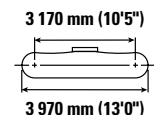
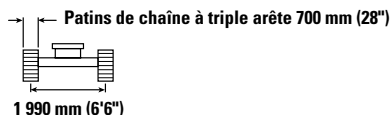
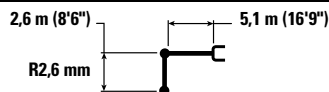

Diagram	1 500 mm/5'0"		3 000 mm/10'0"		4 500 mm/15'0"		6 000 mm/20'0"		7 500 mm/25'0"		Diagram		mm ft/in
	kg	lb	kg	lb	kg	lb	kg	lb	kg	lb	kg	lb	
7 500 mm 25'0"					*7 700	*7 700					*3 350	*3 350	4 770 15'11"
6 000 mm 20'0"							*3 600	*3 600			*2 950	*2 950	6 190 20'0"
4 500 mm 15'0"					*4 650	*4 650	*4 300	3 850			*2 850	*2 850	7 020 22'10"
3 000 mm 10'0"			*8 900	*8 900	*5 900	5 650	*4 850	3 750			*2 900	2 700	7 450 24'4"
1 500 mm 5'0"					*7 250	5 300	5 400	3 600	*3 500	2 650	*3 050	2 600	7 560 24'9"
0 mm 0'0"			*6 200	*6 200	*8 050	5 100	5 300	3 500			*3 450	2 650	7 370 24'2"
-1 500 mm -5'0"	*5 650	*12 650	*10 050	9 200	8 050	5 050	5 250	3 450			*4 200	2 900	6 850 22'4"
-3 000 mm -10'0"	*9 900	*22 300	*10 750	9 300	*7 450	5 100					*5 350	3 550	5 900 19'2"
-4 500 mm -15'0"			*7 750	*7 750							*5 450	*5 450	4 240 13'6"

Capacités de levage de la flèche normale – Contrepoids : 3,77 tm (8 311 lb) – sans godet – lame relevée

Lame de 2 700 mm (8'10")

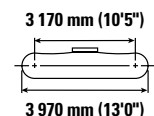
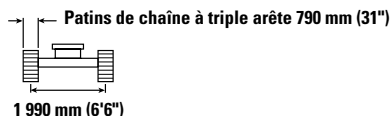
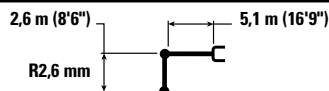

Diagram	1 500 mm/5'0"		3 000 mm/10'0"		4 500 mm/15'0"		6 000 mm/20'0"		7 500 mm/25'0"		Diagram		mm ft/in
	kg	lb	kg	lb	kg	lb	kg	lb	kg	lb	kg	lb	
7 500 mm 25'0"					*7 700	*7 700					*3 350	*3 350	4 770 15'11"
6 000 mm 20'0"							*3 600	*3 600			*2 950	*2 950	6 190 20'0"
4 500 mm 15'0"					*4 650	*4 650	*4 300	3 950			*2 850	*2 850	7 020 22'10"
3 000 mm 10'0"			*8 900	*8 900	*5 900	5 750	*4 850	3 800			*2 900	2 750	7 450 24'4"
1 500 mm 5'0"					*7 250	5 400	*5 450	3 650	*3 500	2 700	*3 050	2 650	7 560 24'9"
0 mm 0'0"			*6 200	*6 200	*8 050	5 200	5 400	3 550			*3 450	2 700	7 370 24'2"
-1 500 mm -5'0"	*5 650	*12 650	*10 050	9 350	*8 150	5 150	5 350	3 500			*4 200	2 950	6 850 22'4"
-3 000 mm -10'0"	*9 900	*22 300	*10 750	9 450	*7 450	5 150					*5 350	3 650	5 900 19'2"
-4 500 mm -15'0"			*7 750	*7 750							*5 450	*5 450	4 240 13'6"



ISO 10567



* Indique que la charge est limitée par la capacité de levage hydraulique plutôt que par la charge limite d'équilibre. Les capacités de levage ci-dessus sont conformes à la norme ISO 10567:2007 relative à la capacité de levage des pelles hydrauliques. Elles ne dépassent pas 87 % de la capacité de levage hydraulique ou 75 % de la charge limite d'équilibre. Le poids de tous les accessoires de levage doit être soustrait des capacités de levage indiquées ci-dessus. Les capacités de levage sont établies pour une machine positionnée sur une surface ferme et uniforme. L'utilisation d'un point d'attache d'un outil de travail pour manipuler/lever des objets peut affecter les performances de levage de la machine.

La capacité de levage varie de ± 5 % pour tous les patins de chaîne disponibles.

Référez-vous systématiquement au Guide d'utilisation et d'entretien adéquat pour obtenir des informations sur un produit spécifique.

Spécifications de la PELLE hydraulique 317

Capacités de levage de la flèche normale – Contrepoids : 3,77 tm (8 311 lb) – sans godet – lame relevée

Lame de 2 500 mm (8'2")

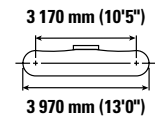
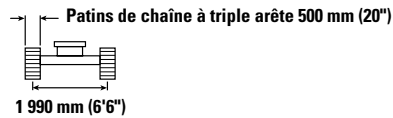
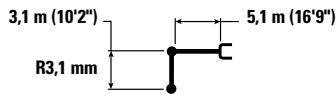

Diagram	1 500 mm/5'0"		3 000 mm/10'0"		4 500 mm/15'0"		6 000 mm/20'0"		7 500 mm/25'0"		Diagram		mm ft/in	
	kg lb	kg lb	kg lb	kg lb	kg lb	kg lb	kg lb	kg lb	kg lb	kg lb	kg lb	kg lb		
7 500 mm 25'0"												*2 700 *6 050	*2 700 *6 050	5 380 17'2"
6 000 mm 20'0"							*3 650 *7 550	*3 650 *7 550				*2 450 *5 400	*2 450 *5 400	6 670 21'7"
4 500 mm 15'0"							*3 900 *8 500	*3 900 8 400				*2 400 *5 250	*2 400 *5 250	7 440 24'3"
3 000 mm 10'0"			*7 500 *15 950	*7 500 *15 950	*5 300 *11 450	*5 300 *11 450	*4 500 *9 700	3 750 8 100	*3 600 *7 100	2 700 5 750		*2 450 *5 400	*2 450 *5 400	7 850 25'8"
1 500 mm 5'0"			*8 250 *19 750	*8 250 *19 750	*6 750 *14 550	5 350 11 550	*5 150 *11 200	3 600 7 700	3 900 8 400	2 600 5 600		*2 650 *5 800	2 400 5 250	7 960 26'1"
0 mm 0'0"			*7 150 *16 450	*7 150 *16 450	*7 750 *16 800	5 100 10 950	5 300 11 350	3 450 7 450	3 850 8 250	2 550 5 500		*3 000 *6 550	2 450 5 350	7 780 25'5"
-1 500 mm -5'0"		*5 400 *12 050	*5 400 *12 050	*9 700 19 450	9 050 19 450	8 000 17 200	5 000 10 700	5 200 11 150	3 400 7 300			*3 600 *7 950	2 650 5 800	7 280 23'10"
-3 000 mm -10'0"		*8 700 *19 450	*8 700 *19 450	*11 400 *24 650	9 150 19 650	*7 750 *16 700	5 000 10 750	5 200 11 200	3 400 7 300			4 800 10 600	3 150 6 950	6 400 20'10"
-4 500 mm -15'0"				*9 100 *19 350	*9 100 *19 350	*6 150 *12 950	5 150 11 100					*5 450 *12 000	4 600 10 350	4 920 15'9"

Capacités de levage de la flèche normale – Contrepoids : 3,77 tm (8 311 lb) – sans godet – lame relevée

Lame de 2 600 mm (8'6")

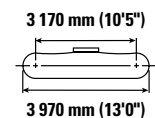
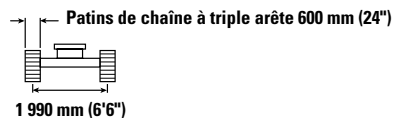
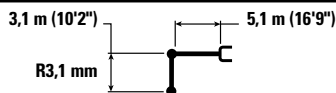

Diagram	1 500 mm/5'0"		3 000 mm/10'0"		4 500 mm/15'0"		6 000 mm/20'0"		7 500 mm/25'0"		Diagram		mm ft/in	
	kg lb	kg lb	kg lb	kg lb	kg lb	kg lb	kg lb	kg lb	kg lb	kg lb	kg lb	kg lb		
7 500 mm 25'0"												*2 700 *6 050	*2 700 *6 050	5 380 17'2"
6 000 mm 20'0"							*3 650 *7 550	*3 650 *7 550				*2 450 *5 400	*2 450 *5 400	6 670 21'7"
4 500 mm 15'0"							*3 900 *8 500	3 850 8 300				*2 400 *5 250	*2 400 *5 250	7 440 24'3"
3 000 mm 10'0"			*7 500 *15 950	*7 500 *15 950	*5 300 *11 450	*5 300 *11 450	*4 500 *9 700	3 700 8 000	*3 600 *7 100	2 650 5 700		*2 450 *5 400	*2 450 *5 400	7 850 25'8"
1 500 mm 5'0"			*8 250 *19 750	*8 250 *19 750	*6 750 *14 550	5 300 11 400	*5 150 *11 200	3 550 7 650	3 850 8 300	2 600 5 550		*2 650 *5 800	2 350 5 200	7 960 26'1"
0 mm 0'0"			*7 150 *16 450	*7 150 *16 450	*7 750 *16 800	5 050 10 850	5 200 11 200	3 400 7 350	3 800 8 150	2 500 5 400		*3 000 *6 550	2 400 5 250	7 780 25'5"
-1 500 mm -5'0"		*5 400 *12 050	*5 400 *12 050	*9 700 19 250	8 950 17 000	7 900 10 600	4 900 10 600	5 150 11 050	3 350 7 200			*3 600 *7 950	2 600 5 700	7 280 23'10"
-3 000 mm -10'0"		*8 700 *19 450	*8 700 *19 450	*11 400 *24 650	9 050 19 450	*7 750 *16 700	4 950 10 600	5 150 11 100	3 350 7 250			4 700 10 450	3 100 6 850	6 400 20'10"
-4 500 mm -15'0"				*9 100 *19 350	*9 100 *19 350	*6 150 *12 950	5 100 10 950					*5 450 *12 000	4 500 10 250	4 920 15'9"



ISO 10567



* Indique que la charge est limitée par la capacité de levage hydraulique plutôt que par la charge limite d'équilibre. Les capacités de levage ci-dessus sont conformes à la norme ISO 10567:2007 relative à la capacité de levage des pelles hydrauliques. Elles ne dépassent pas 87 % de la capacité de levage hydraulique ou 75 % de la charge limite d'équilibre. Le poids de tous les accessoires de levage doit être soustrait des capacités de levage indiquées ci-dessus. Les capacités de levage sont établies pour une machine positionnée sur une surface ferme et uniforme. L'utilisation d'un point d'attache d'un outil de travail pour manipuler/lever des objets peut affecter les performances de levage de la machine.

La capacité de levage varie de ±5 % pour tous les patins de chaîne disponibles.

Référez-vous systématiquement au Guide d'utilisation et d'entretien adéquat pour obtenir des informations sur un produit spécifique.

Spécifications de la PELLE hydraulique 317

Capacités de levage de la flèche normale – Contrepoids : 3,77 tm (8 311 lb) – sans godet – lame relevée

Lame de 2 700 mm (8'10")

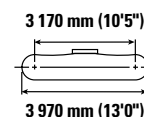
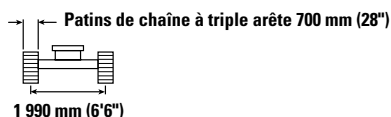
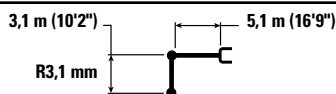

Diagram	1 500 mm/5'0"		3 000 mm/10'0"		4 500 mm/15'0"		6 000 mm/20'0"		7 500 mm/25'0"		Diagram		mm ft/in	
	kg lb	kg lb	kg lb	kg lb	kg lb	kg lb	kg lb	kg lb	kg lb	kg lb	kg lb	kg lb		
7 500 mm 25'0"												*2 700 *6 050	*2 700 *6 050	5 380 17'2"
6 000 mm 20'0"							*3 650 *7 550	*3 650 *7 550				*2 450 *5 400	*2 450 *5 400	6 670 21'7"
4 500 mm 15'0"							*3 900 *8 500	3 850 8 200				*2 400 *5 250	*2 400 *5 250	7 440 24'3"
3 000 mm 10'0"			*7 500 *15 950	*7 500 *15 950	*5 300 *11 450	*5 300 *11 450	*4 500 *9 700	3 700 7 900	*3 600 *7 100	2 650 5 650		*2 450 *5 400	2 450 5 400	7 850 25'8"
1 500 mm 5'0"			*8 250 *19 750	*8 250 *19 750	*6 750 *14 550	5 250 11 300	*5 150 *11 200	3 500 7 550	3 800 8 200	2 550 5 500		*2 650 *5 800	2 350 5 150	7 960 26'1"
0 mm 0'0"			*7 150 *16 450	*7 150 *16 450	*7 750 *16 800	5 000 10 700	5 150 11 100	3 400 7 250	3 750 8 050	2 500 5 350		*3 000 *6 550	2 350 5 200	7 780 25'5"
-1 500 mm -5'0"		*5 400 *12 050	*5 400 *12 050	*9 700 *22 100	8 850 19 050	7 850 16 800	4 850 10 450	5 100 10 900	3 300 7 100			*3 600 *7 950	2 550 5 650	7 280 23'10"
-3 000 mm -10'0"		*8 700 *19 450	*8 700 *19 450	*11 400 *24 650	8 950 19 200	*7 750 *16 700	4 900 10 500	5 100 10 950	3 300 7 150			4 650 10 350	3 050 6 800	6 400 20'10"
-4 500 mm -15'0"				*9 100 *19 350	*9 100 *19 350	*6 150 *12 950	5 050 10 850					*5 450 *12 000	4 450 10 100	4 920 15'9"

Capacités de levage de la flèche normale – Contrepoids : 3,77 tm (8 311 lb) – sans godet – lame relevée

Lame de 2 700 mm (8'10")

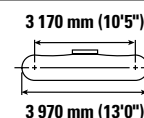
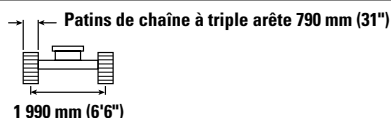
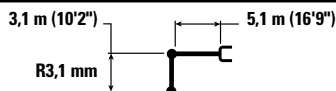

Diagram	1 500 mm/5'0"		3 000 mm/10'0"		4 500 mm/15'0"		6 000 mm/20'0"		7 500 mm/25'0"		Diagram		mm ft/in	
	kg lb	kg lb	kg lb	kg lb	kg lb	kg lb	kg lb	kg lb	kg lb	kg lb	kg lb	kg lb		
7 500 mm 25'0"												*2 700 *6 050	*2 700 *6 050	5 380 17'2"
6 000 mm 20'0"							*3 650 *7 550	*3 650 *7 550				*2 450 *5 400	*2 450 *5 400	6 670 21'7"
4 500 mm 15'0"							*3 900 *8 500	*3 900 *8 500				*2 400 *5 250	*2 400 *5 250	7 440 24'3"
3 000 mm 10'0"			*7 500 *15 950	*7 500 *15 950	*5 300 *11 450	*5 300 *11 450	*4 500 *9 700	3 800 8 200	*3 600 *7 100	2 750 5 850		*2 450 *5 400	*2 450 *5 400	7 850 25'8"
1 500 mm 5'0"			*8 250 *19 750	*8 250 *19 750	*6 750 *14 550	5 450 11 750	*5 150 *11 200	3 650 7 850	4 000 8 550	2 650 5 700		*2 650 *5 800	2 450 5 350	7 960 26'1"
0 mm 0'0"			*7 150 *16 450	*7 150 *16 450	*7 750 *16 800	5 200 11 150	5 400 11 550	3 500 7 550	3 900 *8 350	2 600 5 600		*3 000 *6 550	2 500 5 450	7 780 25'5"
-1 500 mm -5'0"		*5 400 *12 050	*5 400 *12 050	*9 700 *22 100	9 250 19 800	*8 100 *17 550	5 100 10 900	5 300 11 400	3 450 7 400			*3 600 *7 950	2 700 5 900	7 280 23'10"
-3 000 mm -10'0"		*8 700 *19 450	*8 700 *19 450	*11 400 *24 650	9 300 20 000	*7 750 *16 700	5 100 10 950	5 300 11 450	3 450 7 450			4 850 10 800	3 200 7 100	6 400 20'10"
-4 500 mm -15'0"				*9 100 *19 350	*9 100 *19 350	*6 150 *12 950	5 250 11 300					*5 450 *12 000	4 650 10 550	4 920 15'9"



ISO 10567



* Indique que la charge est limitée par la capacité de levage hydraulique plutôt que par la charge limite d'équilibre. Les capacités de levage ci-dessus sont conformes à la norme ISO 10567:2007 relative à la capacité de levage des pelles hydrauliques. Elles ne dépassent pas 87 % de la capacité de levage hydraulique ou 75 % de la charge limite d'équilibre. Le poids de tous les accessoires de levage doit être soustrait des capacités de levage indiquées ci-dessus. Les capacités de levage sont établies pour une machine positionnée sur une surface ferme et uniforme. L'utilisation d'un point d'attache d'un outil de travail pour manipuler/lever des objets peut affecter les performances de levage de la machine.

La capacité de levage varie de ±5 % pour tous les patins de chaîne disponibles.

Référez-vous systématiquement au Guide d'utilisation et d'entretien adéquat pour obtenir des informations sur un produit spécifique.

Spécifications de la PELLE hydraulique 317

Capacités de levage de la flèche à géométrie variable – Contrepoids : 3,77 tm (8 311 lb) – sans godet – lame relevée

Lame de 2 500 mm (8'2")

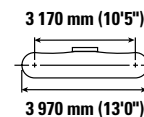
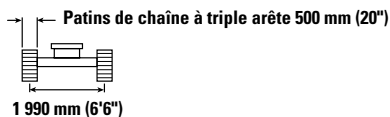
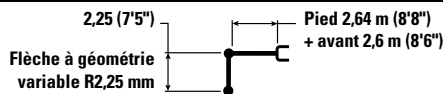

Diagram		3 000 mm/10'0"		4 500 mm/15'0"		6 000 mm/20'0"		Diagram		mm ft/in
7 500 mm 25'0"	kg lb	*5 950 *13 200	*5 950 *13 200	*4 000	*4 000			*3 900 *8 700	*3 900 *8 700	4 530 14'3"
6 000 mm 20'0"	kg lb	*5 400 *11 900	*5 400 *11 900	*5 550 *12 050	*5 550 *12 050	*3 300	*3 300	*3 300 *7 250	*3 300 *7 250	6 010 19'5"
4 500 mm 15'0"	kg lb	*7 800 *16 200	*7 800 *16 200	*6 000 *12 950	5 700 12 300	*4 600 *9 900	3 700 7 900	*3 100 *6 800	2 950 6 550	6 860 22'4"
3 000 mm 10'0"	kg lb			*7 250 *15 500	5 350 11 500	*4 900 *10 550	3 550 7 600	*3 100 *6 750	2 650 5 800	7 300 23'10"
1 500 mm 5'0"	kg lb			8 000 17 250	5 000 10 700	5 200 11 200	3 400 7 250	*3 250 *7 100	2 500 5 500	7 420 24'3"
0 mm 0'0"	kg lb			*7 550 *16 400	4 800 10 350	5 100 10 950	3 300 7 050	*3 550 *7 800	2 600 5 650	7 220 23'8"
-1 500 mm -5'0"	kg lb	*7 100 *15 600	*7 100 *15 600	*6 150 *13 250	4 800 10 300	*4 450 *9 500	3 250 7 050	*3 400 *7 450	2 850 6 300	6 680 21'10"

Capacités de levage de la flèche à géométrie variable – Contrepoids : 3,77 tm (8 311 lb) – sans godet – lame relevée

Lame de 2 600 mm (8'6")

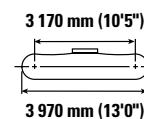
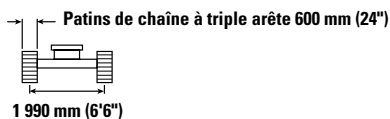
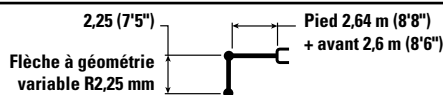

Diagram		3 000 mm/10'0"		4 500 mm/15'0"		6 000 mm/20'0"		Diagram		mm ft/in
7 500 mm 25'0"	kg lb	*5 950 *13 200	*5 950 *13 200	*4 000	*4 000			*3 900 *8 700	*3 900 *8 700	4 530 14'3"
6 000 mm 20'0"	kg lb	*5 400 *11 900	*5 400 *11 900	*5 550 *12 050	*5 550 *12 050	*3 300	*3 300	*3 300 *7 250	*3 300 *7 250	6 010 19'5"
4 500 mm 15'0"	kg lb	*7 800 *16 200	*7 800 *16 200	*6 000 *12 950	5 750 12 400	*4 600 *9 900	3 700 8 000	*3 100 *6 800	3 000 6 600	6 860 22'4"
3 000 mm 10'0"	kg lb			*7 250 *15 500	5 400 11 600	*4 900 *10 550	3 550 7 700	*3 100 *6 750	2 650 5 850	7 300 23'10"
1 500 mm 5'0"	kg lb			8 100 17 450	5 050 10 850	5 250 11 300	3 400 7 350	*3 250 *7 100	2 550 5 600	7 420 24'3"
0 mm 0'0"	kg lb			*7 550 *16 400	4 850 10 450	5 150 11 050	3 300 7 150	*3 550 *7 800	2 600 5 750	7 220 23'8"
-1 500 mm -5'0"	kg lb	*7 100 *15 600	*7 100 *15 600	*6 150 *13 250	4 850 10 400	*4 450 *9 500	3 300 7 100	*3 400 *7 450	2 900 6 400	6 680 21'10"



ISO 10567



* Indique que la charge est limitée par la capacité de levage hydraulique plutôt que par la charge limite d'équilibre. Les capacités de levage ci-dessus sont conformes à la norme ISO 10567:2007 relative à la capacité de levage des pelles hydrauliques. Elles ne dépassent pas 87 % de la capacité de levage hydraulique ou 75 % de la charge limite d'équilibre. Le poids de tous les accessoires de levage doit être soustrait des capacités de levage indiquées ci-dessus. Les capacités de levage sont établies pour une machine positionnée sur une surface ferme et uniforme. L'utilisation d'un point d'attache d'un outil de travail pour manipuler/lever des objets peut affecter les performances de levage de la machine.

La capacité de levage varie de $\pm 5\%$ pour tous les patins de chaîne disponibles.

Référez-vous systématiquement au Guide d'utilisation et d'entretien adéquat pour obtenir des informations sur un produit spécifique.

Longueur maximale de la flèche à géométrie variable.

Spécifications de la PELLE hydraulique 317

Capacités de levage de la flèche à géométrie variable – Contrepoids : 3,77 tm (8 311 lb) – sans godet – lame relevée

Lame de 2 700 mm (8'10")



Diagramme de la pelle	3 000 mm/10'0"		4 500 mm/15'0"		6 000 mm/20'0"		Diagramme de la pelle		mm ft/in
7 500 mm 25'0"	kg *5 950 lb *13 200	*5 950 *13 200	*4 000	*4 000			*3 900 *8 700	*3 900 *8 700	4 530 14'3"
6 000 mm 20'0"	kg *5 400 lb *11 900	*5 400 *11 900	*5 550 *12 050	*5 550 *12 050	*3 300	*3 300	*3 300 *7 250	*3 300 *7 250	6 010 19'5"
4 500 mm 15'0"	kg *7 800 lb *16 200	*7 800 *16 200	*6 000 *12 950	5 800 12 550	*4 600 *9 900	3 750 8 050	*3 100 *6 800	3 050 6 700	6 860 22'4"
3 000 mm 10'0"	kg lb		*7 250 *15 500	5 450 11 750	*4 900 *10 550	3 600 7 750	*3 100 *6 750	2 700 5 950	7 300 23'10"
1 500 mm 5'0"	kg lb		*8 100 *17 600	5 100 10 950	5 350 11 450	3 450 7 450	*3 250 *7 100	2 600 5 650	7 420 24'3"
0 mm 0'0"	kg lb		*7 550 *16 400	4 900 10 600	5 200 11 200	3 350 7 200	*3 550 *7 800	2 650 5 800	7 220 23'8"
-1 500 mm -5'0"	kg lb	*7 100 *15 600	*7 100 *15 600	*6 150 *13 250	4 900 10 550	*4 450 *9 500	*3 400 *7 450	2 950 6 450	6 680 21'10"

Capacités de levage de la flèche à géométrie variable – Contrepoids : 3,77 tm (8 311 lb) – sans godet – lame relevée

Lame de 2 700 mm (8'10")

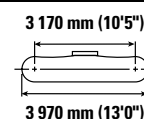
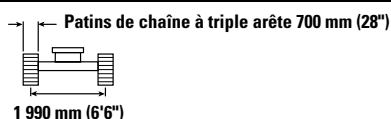
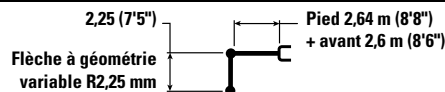

Diagramme de la pelle	3 000 mm/10'0"		4 500 mm/15'0"		6 000 mm/20'0"		Diagramme de la pelle		mm ft/in
7 500 mm 25'0"	kg *5 950 lb *13 200	*5 950 *13 200	*4 000	*4 000			*3 900 *8 700	*3 900 *8 700	4 530 14'3"
6 000 mm 20'0"	kg *5 400 lb *11 900	*5 400 *11 900	*5 550 *12 050	*5 550 *12 050	*3 300	*3 300	*3 300 *7 250	*3 300 *7 250	6 010 19'5"
4 500 mm 15'0"	kg *7 800 lb *16 200	*7 800 *16 200	*6 000 *12 950	5 900 12 750	*4 600 *9 900	3 800 8 200	*3 100 *6 800	3 100 *6 800	6 860 22'4"
3 000 mm 10'0"	kg lb		*7 250 *15 500	5 550 11 950	*4 900 *10 550	3 700 7 900	*3 100 *6 750	2 750 6 050	7 300 23'10"
1 500 mm 5'0"	kg lb		*8 100 *17 600	5 200 11 150	*5 400 *11 550	3 500 7 600	*3 250 *7 100	2 650 5 750	7 420 24'3"
0 mm 0'0"	kg lb		*7 550 *16 400	5 000 10 800	5 300 11 450	3 400 7 350	*3 550 *7 800	2 700 5 900	7 220 23'8"
-1 500 mm -5'0"	kg lb	*7 100 *15 600	*7 100 *15 600	*6 150 *13 250	5 000 10 750	*4 450 *9 500	*3 400 *7 450	3 000 6 600	6 680 21'10"



ISO 10567

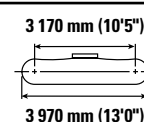
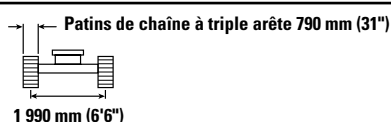
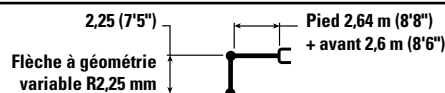

* Indique que la charge est limitée par la capacité de levage hydraulique plutôt que par la charge limite d'équilibre. Les capacités de levage ci-dessus sont conformes à la norme ISO 10567:2007 relative à la capacité de levage des pelles hydrauliques. Elles ne dépassent pas 87 % de la capacité de levage hydraulique ou 75 % de la charge limite d'équilibre. Le poids de tous les accessoires de levage doit être soustrait des capacités de levage indiquées ci-dessus. Les capacités de levage sont établies pour une machine positionnée sur une surface ferme et uniforme. L'utilisation d'un point d'attache d'un outil de travail pour manipuler/lever des objets peut affecter les performances de levage de la machine.

La capacité de levage varie de $\pm 5\%$ pour tous les patins de chaîne disponibles.

Référez-vous systématiquement au Guide d'utilisation et d'entretien adéquat pour obtenir des informations sur un produit spécifique.

Longueur maximale de la flèche à géométrie variable.

Spécifications de la PELLE hydraulique 317

Capacités de levage de la flèche à géométrie variable – Contrepoids : 3,77 tm (8 311 lb) – sans godet – lame relevée

Lame de 2 500 mm (8'2")



Diagramme de la flèche		1 500 mm/5'0"		3 000 mm/10'0"		4 500 mm/15'0"		6 000 mm/20'0"		7 500 mm/25'0"		Diagramme de la pelle		mm ft/in
		kg lb	kg lb	kg lb	kg lb	kg lb	kg lb	kg lb	kg lb	kg lb	kg lb	kg lb	kg lb	
9 000 mm 30'0"	kg lb	*13 600	*13 600									*5 100 *12 900	*5 100 *12 900	2 250 5'5"
7 500 mm 25'0"	kg lb			*5 050 *11 250	*5 050 *11 250	*4 500 *9 300	*4 500 *9 300					*3 200 *7 100	*3 200 *7 100	5 050 16'1"
6 000 mm 20'0"	kg lb			*4 500 *9 950	*4 500 *9 950	*4 950 *10 850	*4 950 *10 850	*4 100 *8 250	3 750 8 050			*2 750 *6 050	*2 750 *6 050	6 410 20'9"
4 500 mm 15'0"	kg lb			*5 600 *11 950	*5 600 *11 950	*5 700 *12 300	*5 700 *12 300	*4 400 *9 500	3 700 7 950			*2 600 *5 750	*2 600 *5 750	7 210 23'6"
3 000 mm 10'0"	kg lb					*6 850 *14 600	5 400 11 600	*4 750 *10 150	3 550 7 650	*3 450 *5 750	2 550 5 400	*2 600 *5 700	2 450 5 400	7 640 25'0"
1 500 mm 5'0"	kg lb					8 050 17 350	5 000 10 800	*5 200 *11 150	3 400 7 300	3 750 *8 000	2 450 5 300	*2 750 *5 950	2 350 5 150	7 750 25'4"
0 mm 0'0"	kg lb					*7 750 16 750	4 800 10 300	5 100 10 900	3 250 7 000	*3 500	2 450	*3 000 *6 550	2 400 5 300	7 560 24'9"
-1 500 mm -5'0"	kg lb			*8 200 *17 850	*8 200 *17 850	*6 550 *14 100	4 750 10 200	*4 800 *10 250	3 200 6 950			*3 400 *7 400	2 650 5 800	7 050 23'0"

Capacités de levage de la flèche à géométrie variable – Contrepoids : 3,77 tm (8 311 lb) – sans godet – lame relevée

Lame de 2 600 mm (8'6")

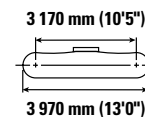
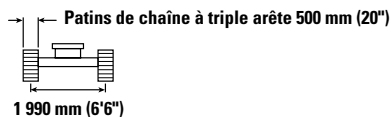
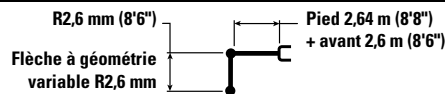

Diagramme de la flèche		1 500 mm/5'0"		3 000 mm/10'0"		4 500 mm/15'0"		6 000 mm/20'0"		7 500 mm/25'0"		Diagramme de la pelle		mm ft/in
		kg lb	kg lb	kg lb	kg lb	kg lb	kg lb	kg lb	kg lb	kg lb	kg lb	kg lb	kg lb	
9 000 mm 30'0"	kg lb	*13 600	*13 600									*5 100 *12 900	*5 100 *12 900	2 250 5'5"
7 500 mm 25'0"	kg lb			*5 050 *11 250	*5 050 *11 250	*4 500 *9 300	*4 500 *9 300					*3 200 *7 100	*3 200 *7 100	5 050 16'1"
6 000 mm 20'0"	kg lb			*4 500 *9 950	*4 500 *9 950	*4 950 *10 850	*4 950 *10 850	*4 100 *8 250	3 800 8 150			*2 750 *6 050	*2 750 *6 050	6 410 20'9"
4 500 mm 15'0"	kg lb			*5 600 *11 950	*5 600 *11 950	*5 700 *12 300	*5 700 *12 300	*4 400 *9 500	3 750 8 050			*2 600 *5 750	*2 600 *5 750	7 210 23'6"
3 000 mm 10'0"	kg lb					*6 850 *14 600	5 450 11 750	*4 750 *10 150	3 600 7 750	*3 450 *5 750	2 550 5 450	*2 600 *5 700	2 500 5 450	7 640 25'0"
1 500 mm 5'0"	kg lb					*8 100 *17 450	5 050 10 900	*5 200 *11 150	3 400 7 350	3 800 *8 000	2 500 5 350	*2 750 *5 950	2 400 5 250	7 750 25'4"
0 mm 0'0"	kg lb					*7 750 *16 800	4 850 10 450	5 150 11 050	3 300 7 100	*3 500	2 450	*3 000 *6 550	2 450 5 350	7 560 24'9"
-1 500 mm -5'0"	kg lb			*8 200 *17 850	*8 200 *17 850	*6 550 *14 100	4 800 10 300	*4 800 *10 250	3 250 7 000			*3 400 *7 400	2 700 5 900	7 050 23'0"



ISO 10567

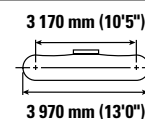
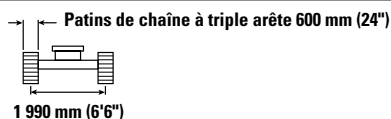
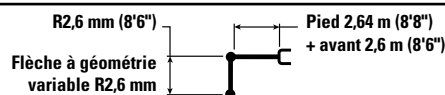

* Indique que la charge est limitée par la capacité de levage hydraulique plutôt que par la charge limite d'équilibre. Les capacités de levage ci-dessus sont conformes à la norme ISO 10567:2007 relative à la capacité de levage des pelles hydrauliques. Elles ne dépassent pas 87 % de la capacité de levage hydraulique ou 75 % de la charge limite d'équilibre. Le poids de tous les accessoires de levage doit être soustrait des capacités de levage indiquées ci-dessus. Les capacités de levage sont établies pour une machine positionnée sur une surface ferme et uniforme. L'utilisation d'un point d'attache d'un outil de travail pour manipuler/lever des objets peut affecter les performances de levage de la machine.

La capacité de levage varie de ± 5 % pour tous les patins de chaîne disponibles.

Référez-vous systématiquement au Guide d'utilisation et d'entretien adéquat pour obtenir des informations sur un produit spécifique.

Longueur maximale de la flèche à géométrie variable.

Spécifications de la PELLE hydraulique 317

Capacités de levage de la flèche à géométrie variable – Contrepoids : 3,77 tm (8 311 lb) – sans godet – lame relevée

Lame de 2 700 mm (8'10")



Diagramme de la flèche		1 500 mm/5'0"		3 000 mm/10'0"		4 500 mm/15'0"		6 000 mm/20'0"		7 500 mm/25'0"		Diagramme de la pelle		mm ft/in
		kg lb	kg lb	kg lb	kg lb	kg lb	kg lb	kg lb	kg lb	kg lb	kg lb	kg lb	kg lb	
9 000 mm 30'0"	kg lb	*13 600	*13 600									*5 100 *12 900	*5 100 *12 900	2 250 5'5"
7 500 mm 25'0"	kg lb			*5 050 *11 250	*5 050 *11 250	*4 500 *9 300	*4 500 *9 300					*3 200 *7 100	*3 200 *7 100	5 050 16'1"
6 000 mm 20'0"	kg lb			*4 500 *9 950	*4 500 *9 950	*4 950 *10 850	*4 950 *10 850	*4 100 *8 250	3 850 *8 250			*2 750 *6 050	*2 750 *6 050	6 410 20'9"
4 500 mm 15'0"	kg lb			*5 600 *11 950	*5 600 *11 950	*5 700 *12 300	*5 700 *12 300	*4 400 *9 500	3 800 8 150			*2 600 *5 750	*2 600 *5 750	7 210 23'6"
3 000 mm 10'0"	kg lb					*6 850 *14 600	5 500 11 850	*4 750 *10 150	3 650 7 800	*3 450 *5 750	2 600 5 550	*2 600 *5 700	2 500 5 550	7 640 25'0"
1 500 mm 5'0"	kg lb					*8 100 *17 450	5 150 11 050	*5 200 *11 150	3 450 7 450	*3 850 *8 000	2 550 5 450	*2 750 *5 950	2 400 5 300	7 750 25'4"
0 mm 0'0"	kg lb					*7 750 *16 800	4 900 10 550	5 200 11 150	3 350 7 200	*3 500	2 500	*3 000 *6 550	2 450 5 400	7 560 24'9"
-1 500 mm -5'0"	kg lb			*8 200 *17 850	*8 200 *17 850	*6 550 *14 100	4 850 10 450	*4 800 *10 250	3 300 7 100			*3 400 *7 400	2 700 5 950	7 050 23'0"

Capacités de levage de la flèche à géométrie variable – Contrepoids : 3,77 tm (8 311 lb) – sans godet – lame relevée

Lame de 2 700 mm (8'10")

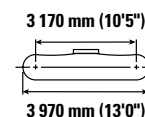
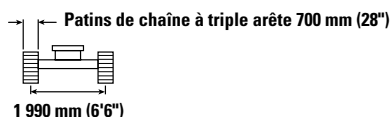
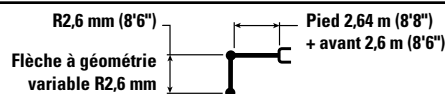

Diagramme de la flèche		1 500 mm/5'0"		3 000 mm/10'0"		4 500 mm/15'0"		6 000 mm/20'0"		7 500 mm/25'0"		Diagramme de la pelle		mm ft/in
		kg lb	kg lb	kg lb	kg lb	kg lb	kg lb	kg lb	kg lb	kg lb	kg lb	kg lb	kg lb	
9 000 mm 30'0"	kg lb	*13 600	*13 600									*5 100 *12 900	*5 100 *12 900	2 250 5'5"
7 500 mm 25'0"	kg lb			*5 050 *11 250	*5 050 *11 250	*4 500 *9 300	*4 500 *9 300					*3 200 *7 100	*3 200 *7 100	5 050 16'1"
6 000 mm 20'0"	kg lb			*4 500 *9 950	*4 500 *9 950	*4 950 *10 850	*4 950 *10 850	*4 100 *8 250	3 900 *8 250			*2 750 *6 050	*2 750 *6 050	6 410 20'9"
4 500 mm 15'0"	kg lb			*5 600 *11 950	*5 600 *11 950	*5 700 *12 300	*5 700 *12 300	*4 400 *9 500	3 850 8 300			*2 600 *5 750	*2 600 *5 750	7 210 23'6"
3 000 mm 10'0"	kg lb					*6 850 *14 600	5 600 12 050	*4 750 *10 150	3 700 7 950	*3 450 *5 750	2 650 5 650	*2 600 *5 700	2 550 5 650	7 640 25'0"
1 500 mm 5'0"	kg lb					*8 100 *17 450	5 200 11 250	*5 200 *11 150	3 550 7 600	*3 850 *8 000	2 600 5 550	*2 750 *5 950	2 450 5 400	7 750 25'4"
0 mm 0'0"	kg lb					*7 750 *16 800	5 000 10 750	5 300 11 400	3 400 7 350	*3 500	2 550	*3 000 *6 550	2 500 5 500	7 560 24'9"
-1 500 mm -5'0"	kg lb			*8 200 *17 850	*8 200 *17 850	*6 550 *14 100	4 950 10 650	*4 800 *10 250	3 350 7 250			*3 400 *7 400	2 750 6 100	7 050 23'0"



ISO 10567

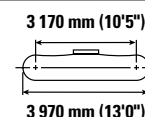
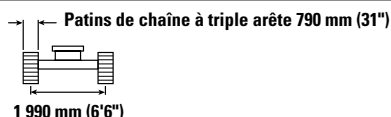
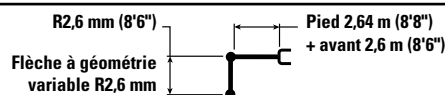

* Indique que la charge est limitée par la capacité de levage hydraulique plutôt que par la charge limite d'équilibre. Les capacités de levage ci-dessus sont conformes à la norme ISO 10567:2007 relative à la capacité de levage des pelles hydrauliques. Elles ne dépassent pas 87 % de la capacité de levage hydraulique ou 75 % de la charge limite d'équilibre. Le poids de tous les accessoires de levage doit être soustrait des capacités de levage indiquées ci-dessus. Les capacités de levage sont établies pour une machine positionnée sur une surface ferme et uniforme. L'utilisation d'un point d'attache d'un outil de travail pour manipuler/lever des objets peut affecter les performances de levage de la machine.

La capacité de levage varie de ±5 % pour tous les patins de chaîne disponibles.

Référez-vous systématiquement au Guide d'utilisation et d'entretien adéquat pour obtenir des informations sur un produit spécifique.

Longueur maximale de la flèche à géométrie variable.

Spécifications de la PELLE hydraulique 317

Spécifications et compatibilité des godets – Europe

	Timonerie	Largeur		Capacité		Poids		Remplissage %	Flèche normale		Flèche à géométrie variable	
		mm	in	m ³	yd ³	kg	lb		R2,6 mm (8'6")	R3,1 mm (10'2")	R2,25 mm (7'5")	R2,6 mm (8'6")
À claveter (pas d'attache rapide)												
Gamme pour usage général	316	600	24	0,35	0,46	440	969	100	●	●	●	●
	316	900	36	0,62	0,81	546	1 203	100	●	●	●	●
	316	1 200	48	0,91	1,19	658	1 450	100	●	⊙	⊙	⊙
	316	1 300	51	1,00	1,31	695	1 532	100	⊙	⊖	⊙	⊖
Curage de fossés	316	2 000	78	0,94	1,23	723	1 594	100	⊙	⊖	⊙	⊖
Curage de fossés inclinable	316	2 000	79	0,86	1,12	1 028	2 266	100	⊙	⊖	⊖	⊖
Charge maximale, à claveter (charge utile + godet)								kg	2 510	2 290	2 450	2 260
								lb	5 523	5 053	5 394	4 975
Avec attache à accouplement par axes Cat												
Gamme pour usage général	316	600	24	0,35	0,46	440	969	100	●	●	●	●
	316	900	36	0,62	0,81	546	1 203	100	●	●	●	●
	316	1 200	48	0,91	1,19	658	1 450	100	⊙	⊖	⊙	⊖
	316	1 300	51	1,00	1,31	695	1 532	100	⊖	○	⊖	○
Curage de fossés	316	2 000	78	0,94	1,23	723	1 594	100	⊖	⊖	⊖	○
Curage de fossés inclinable	316	2 000	79	0,86	1,12	1 028	2 266	100	⊖	○	○	○
Charge maximale avec attache (charge utile + godet)								kg	2 305	2 092	2 247	2 057
								lb	5 082	4 613	4 954	4 534

Les charges ci-dessus sont conformes à la norme EN474-5:2006+A3:2013 relative aux pelles hydrauliques : elles ne dépassent pas 87 % de la capacité de levage hydraulique ou 75 % de la charge limite d'équilibre, avec la timonerie avant complètement sortie au niveau du sol et le godet redressé.

La contenance est conforme à la norme ISO 7451:2007.

Masse volumique maximale du matériau

- 2 100 kg/m³ (3 500 lb/yd³)
- ⊙ 1 800 kg/m³ (3 000 lb/yd³)
- ⊖ 1 500 kg/m³ (2 500 lb/yd³)
- 1 200 kg/m³ (2 000 lb/yd³)

Caterpillar recommande d'utiliser des outils de travail appropriés pour que nos clients puissent tirer le meilleur de nos produits. L'utilisation d'outils de travail, y compris les godets, non conformes aux recommandations ou aux spécifications de Caterpillar en matière de poids, de dimensions, de débit, de pression, etc., peut entraîner des performances non optimales, y compris, mais sans y être limité, des baisses de production, de stabilité, de fiabilité et de longévité des composants. Toute utilisation incorrecte d'un outil de travail entraînant une oscillation, un effet de levier, la torsion ou le blocage des charges lourdes est susceptible de réduire la durée de vie de la flèche et du bras.

(suite à la page suivante)

Spécifications de la PELLE hydraulique 317

Spécifications et compatibilité des godets – Europe (suite)

	Timonerie	Largeur		Capacité		Poids		Remplissage %	Flèche normale		Flèche à géométrie variable	
		mm	in	m ³	yd ³	kg	lb		R2,6 mm (8'6")	R3,1 mm (10'2")	R2,25 mm (7'5")	R2,6 mm (8'6")
Avec attache CW30												
Gamme pour usage général	316	600	24	0,35	0,46	439	967	100	●	●	●	●
	316	750	30	0,49	0,64	475	1 047	100	●	●	●	●
	316	900	36	0,62	0,81	534	1 177	100	●	●	●	●
	316	1 100	43	0,80	1,04	593	1 307	100	●	⊙	●	⊙
	316	1 200	48	0,90	1,18	646	1 423	100	⊙	⊖	⊙	⊖
	316	1 300	51	1,00	1,31	677	1 492	100	⊖	○	⊖	○
Usage intensif	316	1 300	51	1,00	1,31	694	1 529	100	⊖	○	⊖	○
Travaux généraux - lame de nivellement	316	996	39,2	0,70	0,93	586	1 291	100	●	●	●	●
	316	1 200	47	0,91	1,19	672	1 481	100	⊙	⊖	⊙	⊖
	316	690	27	0,47	0,61	476	1 049	100	●	●	●	●
	316	790	31	0,56	0,73	509	1 122	100	●	●	●	●
	316	1 400	55	1,09	1,43	738	1 626	100	○	○	○	○
Curage de fossés	316	1 800	72	1,10	1,44	646	1 423	100	⊖	○	⊖	○
	316	1 800	72	1,24	1,62	678	1 496	100	○	◇	○	◇
	316	2 100	82	1,45	1,90	760	1 675	100	◇	◇	◇	◇
Curage de fossés inclinable	316	1 800	72	0,78	1,02	1 048	2 310	100	⊖	○	⊖	○
	316	2 000	79	0,86	1,13	1 111	2 449	100	○	◇	○	◇
Charge maximale avec attache (charge utile + godet)								kg	2 287	2 074	2 229	2 038
								lb	5 042	4 572	4 913	4 494
Avec attache CW30S												
Gamme pour usage général	316	600	24	0,35	0,46	423	932	100	●	●	●	●
	316	750	30	0,49	0,64	471	1 038	100	●	●	●	●
	316	900	36	0,62	0,81	534	1 177	100	●	●	●	●
	316	1 100	43	0,80	1,04	593	1 307	100	●	⊙	●	⊙
	316	1 200	48	0,91	1,18	646	1 423	100	⊙	⊖	⊙	⊖
	316	1 300	51	1,00	1,31	677	1 492	100	⊖	⊖	⊖	○
	316	1 400	55	1,09	1,43	707	1 558	100	⊖	○	⊖	○
Usage intensif	316	1 200	48	0,91	1,18	663	1 461	100	⊙	⊖	⊙	⊖
	316	1 300	51	1,00	1,31	695	1 531	100	⊖	○	⊖	○
Curage de fossés inclinable	316	2 000	79	0,86	1,13	1 092	2 407	100	⊖	○	⊖	○
Charge maximale avec attache (charge utile + godet)								kg	2 322	2 109	2 264	2 073
								lb	5 119	4 650	4 991	4 571

Les charges ci-dessus sont conformes à la norme EN474-5:2006+A3:2013 relative aux pelles hydrauliques : elles ne dépassent pas 87 % de la capacité de levage hydraulique ou 75 % de la charge limite d'équilibre, avec la timonerie avant complètement sortie au niveau du sol et le godet redressé.

La contenance est conforme à la norme ISO 7451:2007.

Masse volumique maximale du matériau

- 2 100 kg/m³ (3 500 lb/yd³)
- ⊙ 1 800 kg/m³ (3 000 lb/yd³)
- ⊖ 1 500 kg/m³ (2 500 lb/yd³)
- 1 200 kg/m³ (2 000 lb/yd³)
- ◇ 900 kg/m³ (1 500 lb/yd³)

Caterpillar recommande d'utiliser des outils de travail appropriés pour que nos clients puissent tirer le meilleur de nos produits. L'utilisation d'outils de travail, y compris les godets, non conformes aux recommandations ou aux spécifications de Caterpillar en matière de poids, de dimensions, de débit, de pression, etc., peut entraîner des performances non optimales, y compris, mais sans y être limité, des baisses de production, de stabilité, de fiabilité et de longévité des composants. Toute utilisation incorrecte d'un outil de travail entraînant une oscillation, un effet de levier, la torsion ou le blocage des charges lourdes est susceptible de réduire la durée de vie de la flèche et du bras.

(suite à la page suivante)

Spécifications de la PELLE hydraulique 317

Spécifications et compatibilité des godets – Europe (suite)

	Timonerie	Largeur		Capacité		Poids		Remplissage %	Flèche normale		Flèche à géométrie variable	
		mm	in	m ³	yd ³	kg	lb		R2,6 mm (8'6")	R3,1 mm (10'2")	R2,25 mm (7'5")	R2,6 mm (8'6")
À claveter, TRS14 CW30												
Nivellement – Normal	316	1 700	67	0,65	0,85	634	1 397	100	⊙	⊖	⊖	○
Creusement de tranchées – Normal	316	660	26	0,45	0,59	395	871	100	●	●	●	●
Charge maximale, à claveter (charge utile + godet)								kg	1 783	1 570	1 725	1 534
								lb	3 931	3 461	3 802	3 383
À claveter, TRS14 CW30S												
Nivellement – Normal	316	1 600	63	0,75	0,98	595	1 311	100	⊖	○	⊖	○
Charge maximale, à claveter (charge utile + godet)								kg	1 829	1 616	1 771	1 580
								lb	4 032	3 563	(3 904)	3 484
À claveter, TRS14 S60												
Nivellement – Normal	316	1 600	63	0,75	0,98	576	1 270	100	⊙	⊖	⊙	⊖
	316	1 700	67	0,80	1,05	610	1 346	100	⊖	○	⊖	○
	316	1 800	71	0,90	1,18	643	1 418	100	⊖	○	○	○
Creusement de tranchées – Normal	316	1 800	71	0,33	0,43	540	1 190	100	●	●	●	●
Charge maximale, à claveter (charge utile + godet)								kg	1 930	1 717	1 872	1 681
								lb	4 255	3 785	4 126	3 707
CW30, TRS14 CW30												
Nivellement – Normal	316	1 700	67	0,65	0,85	634	1 397	100	○	◇	○	◇
	316	660	26	0,45	0,59	395	871	100	●	●	●	●
Charge maximale avec attache (charge utile + godet)								kg	1 551	1 338	1 493	1 302
								lb	3 420	2 950	3 291	2 871
CW30S, TRS14 CW30S												
Nivellement – Normal	316	1 600	63	0,75	0,98	595	1 311	100	○	◇	○	◇
Charge maximale avec attache (charge utile + godet)								kg	1 632	1 419	1 574	1 383
								lb	3 598	3 128	3 469	3 050
S60, TRS10 S60												
Nivellement – Normal	316	1 600	63	0,75	0,98	576	1 270	100	⊖	○	⊖	○
	316	1 700	67	0,80	1,05	610	1 346	100	⊖	○	○	○
	316	1 800	71	0,90	1,18	643	1 418	100	○	◇	○	◇
	316	1 800	71	0,33	0,43	540	1 190	100	●	●	●	●
Charge maximale avec attache (charge utile + godet)								kg	1 789	1 576	1 731	1 540
								lb	3 944	3 474	3 816	3 396

Les charges ci-dessus sont conformes à la norme EN474-5:2006+A3:2013 relative aux pelles hydrauliques : elles ne dépassent pas 87 % de la capacité de levage hydraulique ou 75 % de la charge limite d'équilibre, avec la timonerie avant complètement sortie au niveau du sol et le godet redressé.

La contenance est conforme à la norme ISO 7451:2007.

Masse volumique maximale du matériau

- 2 100 kg/m³ (3 500 lb/yd³)
- ⊙ 1 800 kg/m³ (3 000 lb/yd³)
- ⊖ 1 500 kg/m³ (2 500 lb/yd³)
- 1 200 kg/m³ (2 000 lb/yd³)
- ◇ 900 kg/m³ (1 500 lb/yd³)

Caterpillar recommande d'utiliser des outils de travail appropriés pour que nos clients puissent tirer le meilleur de nos produits. L'utilisation d'outils de travail, y compris les godets, non conformes aux recommandations ou aux spécifications de Caterpillar en matière de poids, de dimensions, de débit, de pression, etc., peut entraîner des performances non optimales, y compris, mais sans y être limité, des baisses de production, de stabilité, de fiabilité et de longévité des composants. Toute utilisation incorrecte d'un outil de travail entraînant une oscillation, un effet de levier, la torsion ou le blocage des charges lourdes est susceptible de réduire la durée de vie de la flèche et du bras.

Spécifications de la PELLE hydraulique 317

Spécifications et compatibilité des godets – Australie et Nouvelle-Zélande

	Timonerie	Largeur		Capacité		Poids		Remplissage	Flèche normale	
		mm	in	m ³	yd ³	kg	lb		%	R2,6 mm (8'6")
À claveter (pas d'attache rapide)										
Gamme pour usage général	316	600	24	0,35	0,46	440	969	100	●	●
	316	900	36	0,62	0,81	546	1 203	100	●	●
	316	1 200	48	0,91	1,19	658	1 450	100	●	⊙
Nettoyage	316	1 500	60	1,24	1,62	770	1 698	100	○	○
	316	1 800	72	1,53	2,00	911	2 008	100	◇	◇
Curage de fossés inclinable	316	1 800	72	0,78	1,02	985	2 170	100	⊙	⊖
Charge maximale, à claveter (charge utile + godet)								kg	2 510	2 290
								lb	5 523	5 053
Avec attache à accouplement par axes Cat										
Gamme pour usage général	316	600	24	0,35	0,46	440	969	100	●	●
	316	900	36	0,62	0,81	546	1 203	100	●	●
	316	1 200	48	0,91	1,19	658	1 450	100	⊙	⊖
Nettoyage	316	1 500	60	1,24	1,62	770	1 698	100	○	◇
	316	1 800	72	1,53	2,00	911	2 008	100	◇	X
Curage de fossés inclinable	316	1 800	72	0,78	1,02	985	2 170	100	⊖	○
Charge maximale avec attache (charge utile + godet)								kg	2 305	2 092
								lb	5 082	4 613

Les charges ci-dessus sont conformes à la norme EN474-5:2006+A3:2013 relative aux pelles hydrauliques : elles ne dépassent pas 87 % de la capacité de levage hydraulique ou 75 % de la charge limite d'équilibre, avec la timonerie avant complètement sortie au niveau du sol et le godet redressé.

La contenance est conforme à la norme ISO 7451:2007.

Masse volumique maximale du matériau

- 2 100 kg/m³ (3 500 lb/yd³)
- ⊙ 1 800 kg/m³ (3 000 lb/yd³)
- ⊖ 1 500 kg/m³ (2 500 lb/yd³)
- 1 200 kg/m³ (2 000 lb/yd³)
- ◇ 900 kg/m³ (1 500 lb/yd³)

Caterpillar recommande d'utiliser des outils de travail appropriés pour que nos clients puissent tirer le meilleur de nos produits. L'utilisation d'outils de travail, y compris les godets, non conformes aux recommandations ou aux spécifications de Caterpillar en matière de poids, de dimensions, de débit, de pression, etc., peut entraîner des performances non optimales, y compris, mais sans y être limité, des baisses de production, de stabilité, de fiabilité et de longévité des composants. Toute utilisation incorrecte d'un outil de travail entraînant une oscillation, un effet de levier, la torsion ou le blocage des charges lourdes est susceptible de réduire la durée de vie de la flèche et du bras.

Spécifications de la PELLE hydraulique 317

Guide des équipements – Europe

Tous les équipements ne sont pas disponibles dans toutes les régions. Contactez votre concessionnaire Cat pour connaître les configurations disponibles dans votre région.

Correspondance

Aucune correspondance

1 800 kg/m³
(3 000 lb/yd³)

1 200 kg/m³
(2 000 lb/yd³)

900 kg/m³
(1 500 lb/yd³)

ÉQUIPEMENTS À CLAVETER

Type de flèche	Longueur du bras	Portée		À géométrie variable	
		2,60 m (8'6")	3,10 m (10'2")	2,25 m (7'5")	2,60 m (8'6")
Marteaux hydrauliques	H110 S	✓	✓	✓	✓
	GC H115 S	✓	✓	✓	✓
	H115 S	✓	✓	✓	✓
	H120 S	✓	✓	✓	✓
Grappins de démolition et de tri	GC G313	✓	✓	✓	✓
	G314	✓	✓	✓	✓
	G317 GC	✓	✓	✓	✓
Cisailles mobiles pour ferraille et démolition	S3015 à tête plate	✓	✓	✓	✓
Broyeurs	Broyeur secondaire P214	✓	✓	✓	✓
Compacteurs (Plaque vibrante)	CVP75	✓	✓	✓	✓
Grappins à griffes	GSH420-500	●	●	●	●
	GSH420-600	●	○	●	○
	GSH420-750	○	○	○	○
	GSH520-500	●	○	●	○
	GSH520-600	○	○	○	○
	GSH520-750	○		○	
	GSV420-400	●	●	●	●
	GSV420-500	●	●	●	●
	GSV420-600	●	●	●	●
	GSV420-750	○	○	○	○
	GSV420-1250	◇	◇	◇	◇
	GSV520 GC-400	●	●	●	●
	GSV520 GC-500	●	●	●	●
	GSV520 GC-600	●	○	●	○
	GSV520 GC-750	○	○	○	○
	GSV520-400	●	●	●	●
	GSV520-500	●	●	●	●
	GSV520-600	●	○	●	○
	GSV520-750	○		○	

(suite à la page suivante)

Guide des équipements – Europe (suite)

Tous les équipements ne sont pas disponibles dans toutes les régions. Contactez votre concessionnaire Cat pour connaître les configurations disponibles dans votre région.

Correspondance

* Plaque de travail vers l'avant uniquement

Aucune correspondance

ACCESSOIRES À ATTACHE À ACCOUPLEMENT PAR AXES CAT

Type de flèche	Longueur du bras		Portée		À géométrie variable	
			2,60 m (8'6")	3,10 m (10'2")	2,25 m (7'5")	2,60 m (8'6")
Marteaux hydrauliques	H110 S		✓	✓	✓	✓
	GC H115 S		✓	✓	✓	✓
	H115 S		✓	✓	✓	✓
	H120 S		✓	✓	✓	✓
Grappins de démolition et de tri	GC G313		✓	✓	✓	✓
	G314		✓	✓	✓	✓
	G317 GC		✓*			
Cisailles mobiles pour ferraille et démolition	S3015 à tête plate		✓	✓	✓	✓
Broyeurs	Broyeur secondaire P214		✓	✓		
Compacteurs (Plaque vibrante)	CVP75		✓	✓	✓	✓

ÉQUIPEMENTS POUR ATTACHE SPÉCIFIQUE CW-30s

Type de flèche	Longueur du bras		Portée		À géométrie variable	
			2,60 m (8'6")	3,10 m (10'2")	2,25 m (7'5")	2,60 m (8'6")
Marteaux hydrauliques	H110 S		✓	✓	✓	✓
	GC H115 S		✓	✓	✓	✓
	H115 S		✓	✓	✓	✓
	H120 S		✓	✓		
Grappins de démolition et de tri	GC G313		✓	✓	✓	✓
	G314		✓	✓	✓	✓
	G317 GC		✓	✓*		
Cisailles mobiles pour ferraille et démolition	S3015 à tête plate		✓	✓	✓	✓
Broyeurs	Broyeur secondaire P214		✓	✓		
Compacteurs (Plaque vibrante)	CVP75		✓	✓	✓	✓

(suite à la page suivante)

Spécifications de la PELLE hydraulique 317

Guide des équipements – Europe (suite)

Tous les équipements ne sont pas disponibles dans toutes les régions. Contactez votre concessionnaire Cat pour connaître les configurations disponibles dans votre région.

Correspondance

* Plage de travail vers l'avant uniquement

Aucune correspondance

ACCESSOIRES À ATTACHE SPÉCIFIQUE CW-30

Type de flèche	Longueur du bras	Portée		À géométrie variable	
		2,60 m (8'6")	3,10 m (10'2")	2,25 m (7'5")	2,60 m (8'6")
Marteaux hydrauliques	H110 S	✓	✓	✓	✓
	GC H115 S	✓	✓	✓	✓
	H115 S	✓	✓	✓	✓
	H120 S	✓	✓		
Grappins de démolition et de tri	GC G313	✓	✓	✓	✓
	G313 GC CAN fixe	✓	✓	✓	✓
	G314	✓	✓	✓	✓
	G317 GC	✓	✓*	✓	✓*
	G317 GC CAN fixe	✓	✓		
Cisailles mobiles pour ferraille et démolition	S3015 à tête plate	✓	✓	✓	✓
Broyeurs	Broyeur secondaire P214	✓	✓	✓	✓
Compacteurs (Plaque vibrante)	CVP75	✓	✓	✓	✓

ÉQUIPEMENTS À ATTACHE SPÉCIFIQUE S60

Type de flèche	Longueur du bras	Portée		À géométrie variable	
		2,60 m (8'6")	3,10 m (10'2")	2,25 m (7'5")	2,60 m (8'6")
Marteaux hydrauliques	H110 S	✓	✓	✓	✓
	GC H115 S	✓	✓	✓	✓
	H115 S	✓	✓	✓	✓
	H120 S	✓	✓		
Grappins de démolition et de tri	GC G313	✓	✓	✓	✓
	G314	✓	✓	✓	✓
	G317 GC	✓	✓*		
Cisailles mobiles pour ferraille et démolition	S3015 à tête plate	✓	✓	✓	✓
Broyeurs	Broyeur secondaire P214	✓	✓		
Compacteurs (Plaque vibrante)	CVP75	✓	✓	✓	✓

(suite à la page suivante)

Spécifications de la PELLE hydraulique 317

Guide des équipements – Europe (suite)

Tous les équipements ne sont pas disponibles dans toutes les régions. Contactez votre concessionnaire Cat pour connaître les configurations disponibles dans votre région.

Correspondance

* Plage de travail vers l'avant uniquement

Aucune correspondance

ÉQUIPEMENTS À ATTACHE SPÉCIFIQUE HCS60

Type de flèche	Longueur du bras	Portée		À géométrie variable	
		2,60 m (8'6")	3,10 m (10'2")	2,25 m (7'5")	2,60 m (8'6")
Marteaux hydrauliques	H110 S	✓	✓	✓	✓
	H115 S	✓	✓	✓	✓
	H120 S	✓	✓	✓	✓
Grappins de démolition et de tri	GC G313	✓	✓	✓	✓
	G314	✓	✓	✓	✓
	G317 GC	✓			
Cisailles mobiles pour ferraille et démolition	S3015 à tête plate	✓	✓	✓	✓
Broyeurs	Broyeur secondaire P214	✓	✓		
Compacteurs (Plaque vibrante)	CVP75	✓	✓	✓	✓

ÉQUIPEMENTS À ATTACHE SPÉCIFIQUE HCS65

Type de flèche	Longueur du bras	Portée		À géométrie variable	
		2,60 m (8'6")	3,10 m (10'2")	2,25 m (7'5")	2,60 m (8'6")
Marteaux hydrauliques	H110 S	✓	✓	✓	✓
	H115 S	✓	✓	✓	✓
	H120 S	✓	✓	✓	✓
Grappins de démolition et de tri	GC G313	✓	✓	✓	✓
	G314	✓	✓	✓	✓
	G317 GC	✓*			
Cisailles mobiles pour ferraille et démolition	S3015 à tête plate	✓	✓	✓	✓
Broyeurs	Broyeur secondaire P214	✓	✓		
Compacteurs (Plaque vibrante)	CVP75	✓	✓	✓	✓

ÉQUIPEMENTS DE MONTAGE SUR FLÈCHE

Type de flèche	Portée	À géométrie variable
Cisailles mobiles pour ferraille et démolition	S3035 à tête plate	✓

Spécifications de la PELLE hydraulique 317

Guide des équipements – Australie et Nouvelle-Zélande

Tous les équipements ne sont pas disponibles dans toutes les régions. Contactez votre concessionnaire Cat pour connaître les configurations disponibles dans votre région.

Correspondance

* Plage de travail vers l'avant uniquement

ÉQUIPEMENTS À CLAVETER

Type de flèche		Portée	
		2,60 m (8'6")	3,10 m (10'2")
Longueur du bras			
Marteaux hydrauliques	H110 S	✓	✓
	H115 GC	✓	✓
	GC H115 S	✓	✓
	H115 S	✓	✓
	H120 S	✓	✓
Grappins de démolition et de tri	G314	✓	✓
Cisailles mobiles pour ferraille et démolition	S3015 à tête plate	✓	✓
Compacteurs (Plaque vibrante)	CVP75	✓	✓
Débroussailleuses-déchiqueteuses	HM3013	✓	✓

ACCESSOIRES À ATTACHE À ACCOUPLEMENT PAR AXES CAT

Type de flèche		Portée	
		2,60 m (8'6")	3,10 m (10'2")
Longueur du bras			
Marteaux hydrauliques	H110 S	✓	✓
	H115 GC	✓	✓
	GC H115 S	✓	✓
	H115 S	✓	✓
	H120 S	✓	✓
Grappins de démolition et de tri	G314	✓	✓
Cisailles mobiles pour ferraille et démolition	S3015 à tête plate	✓	✓
Compacteurs (Plaque vibrante)	CVP75	✓	✓
Débroussailleuses-déchiqueteuses	HM3013	✓	✓

ÉQUIPEMENTS DE MONTAGE SUR FLÈCHE

Type de flèche		Portée
Cisailles mobiles pour ferraille et démolition	S3035 à tête plate	✓

Équipement de série et options

L'équipement de série et les options peuvent varier. Pour de plus amples informations, veuillez consulter votre concessionnaire Cat.

	De série	En option		De série	En option
FLÈCHES, BRAS ET TIMONERIES			CIRCUIT ÉLECTRIQUE		
Flèche à géométrie variable (pied 2,64 m [8'8"] + avant 2,6 m [8'6"]) ⁽¹⁾		✓	Batterie sans entretien	✓	
Flèche normale 5,1 m (16'9") ⁽²⁾		✓	Coupe – batterie électrique centralisé	✓	
Bras normal 2,6 m (8'6")		✓	Projecteurs de travail à diode avec délai de temporisation programmable	✓	
Bras normal 3,1 m (10'2")		✓	Projecteur à diodes sur châssis – 1 800 lumen	✓	
Bras normal 2,25 m (7'5") ⁽¹⁾		✓	Projecteurs à diodes sur c. gauche et c. droit de flèche à géométrie variable – 1 800 lumen	✓	
Timonerie de godet, sans œilleton de levage, Cat Grade		✓	Projecteur à diode sur c. gauche de flèche monobloc – 1 800 lumen	✓	
TECHNOLOGIE CAT			Projecteur à diode sur c. droit de flèche monobloc – 1 800 lumen		✓
Product Link™ Cat	✓		Projecteurs à diodes sur cabine – 1 800 lumen		✓
Mise à jour à distance	✓		Projecteurs sur 360°		✓
Dépistage des pannes à distance	✓		MOTEUR		
Connectivité Cat Grade		✓	Moteur diesel avec turbocompresseur simple C3.6 Cat®	✓	
– Compatibilité avec radios et stations de base fournies par Trimble, Topcon et Leica	✓		Trois modes sélectionnables : Puissance, Smart, Eco	✓	
– Fonctionnalité d'installation de systèmes de nivellement 3D fournis par Trimble, Topcon et Leica	✓		Commande automatique du régime moteur, ralenti bas par simple pression	✓	
Cat Grade avec 2D et mémoire de déporté	✓		Coupure automatique de ralenti du moteur	✓	
Cat Grade avec module Advanced 2D		✓	Fonctionnalité de démarrage à froid –18° C (–0° F) ⁽³⁾	✓	
Cat Grade avec GNSS simple 3D		✓	Fonctionnalité de démarrage à froid –25° C (–13° F) ⁽¹⁾	✓	
Cat Grade avec antenne double GNSS 3D		✓	Système de filtration de carburant à deux étapes avec séparateur d'eau et indicateur	✓	
Cat Assist :	✓		Filtre à air étanche à deux éléments avec préfiltre intégré	✓	
– Boom Assist			Pompe électrique d'amorçage de carburant	✓	
– Bucket Assist			Ventilateurs de refroidissement électriques	✓	
– Swing Assist					
– Grade Assist					
– Lift Assist					
Cat Payload :	✓				
– Masse statique					
– Etalonnage semi-automatique					
– Informations de charge utile/cycle					
– Fonctionnalité de génération de rapports USB					
Barrière électronique 2D :	✓				
– Limite électronique					
– Barrière électronique inférieure					
– Pivotement électronique					
– Mur électronique					
– Protection électronique de la cabine					
Arrêt automatique du marteau	✓				
Capteur laser		✓			
Reconnaissance de l'outil de travail	✓				
Suivi de l'outil de travail*	✓				

*Nécessite un localiseur d'équipement PL161 sur l'outil de travail et un récepteur Bluetooth® sur la machine.

⁽¹⁾Europe uniquement.

⁽²⁾Norme en Australie et en Nouvelle-Zélande.

⁽³⁾Australie et Nouvelle-Zélande uniquement.

(suite à la page suivante)

Équipement standard et options de la 317

Équipement standard et options (suite)

L'équipement de série et les options peuvent varier. Pour de plus amples informations, veuillez consulter votre concessionnaire Cat.

	De série	En option		De série	En option
CIRCUIT HYDRAULIQUE			ENTRETIEN ET MAINTENANCE		
Soupape de commande principale électronique	✓		Entrée latérale pour plate-forme d'entretien	✓	
Pompe principale électronique de type unique	✓		Emplacement groupé pour l'huile moteur et les filtres à carburant	✓	
Circuits de régénération de bras et de flèche	✓		Jauge baïonnette au niveau du sol pour l'huile moteur	✓	
Valve de maintien de charge du bras et de la flèche	✓		Orifices de prélèvement périodique d'échantillons d'huile (S O S SM)	✓	
Clapet antiretour d'abaissement de flèche	✓		Système de gestion intégrée de l'état du véhicule		✓
Clapet antiretour d'abaissement du bras (pour flèche normale)	✓		TRAIN DE ROULEMENT ET STRUCTURES		
Préchauffage automatique de l'huile hydraulique	✓		Patins de chaîne à triple arête 500 mm (20")		✓
Translation automatique à deux vitesses	✓		Patins de chaîne à triple arête de 600 mm (24")		✓
Filtre hydraulique principal de type élément	✓		Patins à triple arête 700 mm (28") avec marches supplémentaires		✓
Circuit hydraulique spécifique pour pompe AUX		✓	Patins de chaîne à triple arête 790 mm (31") avec crampons supplémentaires		✓ ⁽¹⁾
SÉCURITÉ ET PROTECTION			Maillon de chaîne lubrifiée par graisse	✓	
Caméras de vision arrière et côté droit	✓		Guide-protecteur de chaîne central		✓
Visibilité à 360°		✓	Protection de guidage de chaîne en deux parties		✓
Contacteur d'arrêt moteur auxiliaire accessible au niveau du sol dans la cabine.	✓		Fond sans protection de pivot	✓	
Tôle antidérapante et vis à tête fraisée sur la plate-forme d'entretien	✓		Protections du moteur de translation	✓	
Klaxon d'avertissement/de signalisation	✓		Contrepoids 3,77 tm (8 311 lb)	✓	
Alarme d'orientation		✓	Points d'arrimage (conformité ISO 15818)	✓	
Verrouillage hydraulique et levier de commande	✓		Lame de 2 500 mm (8'2")		✓
Éclairage d'inspection		✓	Lame de 2 600 mm (8'6")		✓
			Lame de 2 700 mm (8'10")		✓

⁽¹⁾Europe uniquement.

Kits et équipements installés par le concessionnaire

Les équipements peuvent varier. Pour de plus amples informations, veuillez consulter votre concessionnaire Cat.

CABINE

- Essuie-glace inférieur radial (cabine Deluxe uniquement)
- Pédales électriques de gauche et de droite (bidirectionnelles) pour commande d'outils
- Kit de fenêtre arrière à double sortie
- Pare-pluie et projecteur de cabine avec couvercle
- Vitre en verre laminé pare-brise avant (verre P5A , réglementation de démolition européenne)
- Porte-clés (à utiliser avec un récepteur Bluetooth)

SÉCURITÉ ET PROTECTION

- Ceinture de sécurité à enrouleur de 76 mm (3")

PROTECTIONS

- Cadre de protection contre les chutes d'objets (FOGS) (non compatible avec le cache de projecteur de cabine, le protecteur pare-pluie)
- Protection à métallique sur toute la surface avant (non compatible avec projecteur de cabine avec couvercle, pare-pluie)
- Protection à métallique sur la moitié inférieure avant
- Protection complète anti-vandalisme

Options de cabine 317

Options de cabine

	Deluxe	Premium* (pare-brise en 2 parties)	Premium* (pare-brise monobloc)
ROPS	●	●	●
Moniteur à écran tactile LCD haute résolution 254 mm (10")	●	●	●
Climatiseur automatique à deux niveaux	●	●	●
Molette et touches de raccourci pour la commande du moniteur	●	●	●
Commande du moteur à bouton-poussoir sans clé	●	●	●
Console réglable en hauteur	●	●	●
Console gauche à basculement vers le haut	●	●	●
Siège à suspension pneumatique chauffant	●	X	X
Siège chauffant et ventilé à suspension pneumatique	X	●	●
Ceinture de sécurité de 51 mm (2")	●	●	●
Radio Bluetooth intégrée dans le moniteur avec ports USB/Aux**	●	X	X
Radio Bluetooth intégrée dans le moniteur avec ports USB/Aux/DAB**	●	●	●
Prises 12 Vcc	●	●	●
Stockage de documents	●	●	●
Rangement en hauteur et rangement arrière avec filets	●	●	●
Porte-gobelet	●	●	●
Porte-gobelet	●	●	●
Vitre avant en deux parties, ouvrable	●	●	X
Pare-brise avant monobloc	X	X	●
Sortie de secours par vitre arrière	●	●	●
Essuie-glace radial avec lave-glace	●	X	X
Essuie-glace en parallèle	X	●	●
Trappe de toit plein-ciel en polycarbonate, ouvrant	●	●	X
Verre feuilleté	X	X	●
Plafonnier à diodes	●	●	●
Éclairage d'accueil au plancher	●	●	●
Pare-soleil de toit	●	●	●
Pare-soleil avant à rouleau	●	●	●
Pare-soleil arrière à rouleau	○	●	●
Tapis de sol lavable	●	●	●
Prééquipement pour gyrophare	●	●	●
Direction de bras Cat	○	○	○
Relais auxiliaire	○	○	○

● De série

○ En option

X Non disponible

*Europe uniquement

**Australie et Nouvelle-Zélande uniquement

Les informations suivantes s'appliquent à la machine à l'étape de fabrication finale telle que configurée pour la vente dans les régions couvertes dans ce document. Le contenu de cette déclaration n'est valide qu'au moment de sa publication ; toutefois, le contenu relatif aux fonctions et caractéristiques de la machine peut être modifié sans préavis. Pour plus d'informations de contact, consultez guide d'utilisation et d'entretien de la machine.

Pour plus d'informations sur la durabilité en action et notre progression, visitez la page <https://www.caterpillar.com/en/company/sustainability>.

Moteur

- Le Moteur diesel avec turbocompresseur unique C3.6 Cat® est conforme aux normes sur les émissions Tier 4 Final de l'EPA pour les États-Unis, Stage V pour l'Union européenne et 2014 pour le Japon.
- Les moteurs diesel Cat doivent utiliser du carburant diesel à très faible teneur en soufre (15 ppm de soufre ou moins) ou du carburant diesel à très faible teneur en soufre mélangé aux carburants à plus faible intensité de carbone** suivants, jusqu'au :
 - ✓ biodiesel 20 % EMAG (ester méthylique d'acide gras)*
 - ✓ Carburants diesel 100 % renouvelable, HOV (Hydrotreated Vegetable Oil, huile végétale hydrotraitée) et GTL (Gas-To-Liquid, gaz à liquide

Référez – vous aux directives pour une application réussie. Veuillez contacter votre concessionnaire Cat ou référez-vous à la publication spéciale SEBU6250 Caterpillar Machine Fluids Recommendations (Recommandations relatives aux liquides des équipements Caterpillar).

**Les moteurs sans dispositif de post-traitement peuvent utiliser des mélanges plus élevés, contenant jusqu'à 100 % de biodiesel (pour utiliser des mélanges supérieurs à 20 % de biodiesel, consultez votre concessionnaire Cat).*

***Les carburants à faible intensité de carbone ne réduisent pas significativement les gaz à effet de serre au niveau du tuyau d'échappement.*

Circuit with Système

- Le système de climatisation de cette machine contient du gaz réfrigérant fluoré à effet de serre R134a (potentiel de réchauffement climatique = 1 430). Le système contient 0,9 kg (2,0 lb) de réfrigérant, soit un équivalent CO₂ de 1 418 tonne métrique (1 261 tonne US).

Peinture

- Selon les meilleures connaissances existantes, la concentration maximale admise, mesurée en ppm, des métaux lourds suivants dans la peinture est comme suit :
 - Barium < 0,01 %
 - Cadmium < 0,01 %
 - Chrome < 0,01 %
 - Plomb < 0,01 %

Performances acoustiques

ISO 6395 (extérieur) – 101 dB(A)

ISO 6396 (intérieur de la cabine) – 72 dB(A)

- Le port de protections auditives peut s'avérer nécessaire lorsque le conducteur travaille dans un poste de conduite ouvert (qui n'est pas correctement entretenu ou dont les portes/vitres sont ouvertes) pendant de longues périodes ou dans un environnement bruyant.

Huiles et liquides

- L'usine Caterpillar effectue un remplissage de liquides de refroidissement à base d'éthylène glycol. L'antigel/le liquide de refroidissement pour moteur diesel Cat (DEAC) et le liquide de refroidissement longue durée Cat (ELC) peuvent être recyclés. Consultez votre concessionnaire Cat pour de plus amples informations.
- Cat BIO HYDO™ Advanced est une huile hydraulique biodégradable approuvée par l'Écolabel européen.
- La présence d'autres liquides est probable ; consultez le Guide d'utilisation et d'entretien ou le Guide de montage et d'application pour connaître tous les liquides conseillés et les intervalles d'entretien requis.

Fonctionnalités et technologies

- Les fonctionnalités et technologies suivantes peuvent permettre de réaliser des économies de carburant et contribuer à la réduction des émissions. Ces fonctionnalités peuvent varier. Pour de plus amples informations, veuillez consulter votre concessionnaire Cat.
 - Des circuits hydrauliques avancés permettent d'équilibrer la puissance et l'efficacité
 - Le mode Smart adapte automatiquement la puissance de la machine en fonction des conditions d'excavation
 - Le mode Éco permet de réduire la consommation de carburant pour les applications légères
 - Régime de ralenti par simple pression avec commande automatique du régime moteur
 - Augmentez l'efficacité opérationnelle jusqu'à 45 % avec les technologies Cat équipées de série
 - Le nouveau filtre d'huile hydraulique offre une plus longue durée de vie avec un intervalle de remplacement de 3 000 heures
 - Mises à jour flash à distance et Dépistage des pannes à distance

Pour plus d'informations sur les produits Cat, les services proposés par les concessionnaires et les solutions par secteur d'activité, veuillez visiter le site www.cat.com

© 2023 Caterpillar
Tous droits réservés

Documents et spécifications susceptibles de modifications sans préavis. Les machines représentées sur les photos peuvent comporter des équipements supplémentaires. Pour connaître les options disponibles, veuillez vous adresser à votre concessionnaire Cat.

CAT, CATERPILLAR, LET'S DO THE WORK, leurs logos respectifs, la couleur « Caterpillar Corporate Yellow », les habillages commerciaux « Power Edge » et « Modern Hex » Cat, ainsi que l'identité visuelle de l'entreprise et des produits qui figurent dans le présent document, sont des marques déposées de Caterpillar qui ne peuvent pas être utilisées sans autorisation.

AFXQ3026-04 (05-2023)
Remplace AFXQ3026-03
Numéro de version : 07D
(Eur, Aus-NZ)

